

كيف يمكنك

علاج عوارض وأعطال وحدات التبريد

وتكييف الهواء



مهندس
صبري بولس

دار الشروق

**كيف يمكنك
علاج عوارض وأعطال وحدات التبريد
وتكييف الهواء**

الطبعة الأولى
١٤٠٩ هـ - ١٩٨٩ م

جميع حقوق الطبع محفوظة

© دار الشروق

القاهرة ١٦ شارع جواد حسى - هاتف ٣٩٣٤٨١٤ - ٣٩٣٤٥٧٨
بروكينا شوروك - تلکسى 93091 SHROK UN
نبوت ص ب ٨٠٦٤ - هاتف ٣١٥٨٥٩ - ٨١٧٧٦٥ - ٨١٧٧١٣
بروكينا دانسوروك - تلکسى SHROK 20175 LE

مهندس
صبرى بولس

كيف يمكنك
علاج عوارض وأعطال وحدات التبريد
وتكييف الهواء

أكثر من مائة خبير عالمي يقدمون لك حلولاً عملية لفحص
وخدمة مشاكل عمليات التبريد وتكييف الهواء

دار الشروق

مقدمة :

يسرني أن أقدم هذا الكتاب الأول من نوعه باللغة العربية ، والذي في الحقيقة يعتبر مرشداً فنياً وليس كتاباً بالمعنى المعروف ، حيث يُتيح لكل من مهندس وفي خدمة عمليات التبريد وتكييف الهواء الاستفادة من الموضوعات الفنية المختلفة الحديثة التي قد تم شرحها بلغة شيقة وبطريقة سهلة ممتعة ، تقدم بهذا الشكل لأول مرة في كتاب فني من هذا النوع .

والغرض من وضع هذا الكتاب بهذا الشكل الجديد الذي سنلمسه على الصفحات التالية هو مساعدة من يعملون في حقل التبريد وتكييف الهواء على دراسة أسرار وخفايا الوحدات التي يقومون بعلاج عوارضها وأعطالها .



ومما يجعل هذا المرشد أكثر منفعة وفائدة ، نجد أنه قد اشترك أيضاً أكثر من مائة خبير عالمي في تقديم حلول عملية لفحص وخدمة مشاكل عمليات التبريد وتكييف الهواء المختلفة التي سنجدتها في بعض فصول الكتاب .

هذا ومما ساعدني كثيراً في إمكان استيفاء الموضوعات الجديدة الواردة ببعض فصول الكتاب هو ما قدمته لي الشركات العالمية الآتية : كاربير ، تف (TIF) ، سبورلان

وغيرها من الشركات الأمريكية . ولهذا فإننى أنتهز هذه الفرصة لأقدم لجميع هذه الشركات الشكر على ما قدمته من المعاونة القيمة فى هذا المجال .

وأخيرا فإننى أتعشم أن أكون قد قدمت لأبناء وطننا العربى الكبير، نوعا جديدا من الكتب الحديثة يمكن إضافته إلى مكتبتنا الفنية العربية .

والله ولى التوفيق

مهندس صبرى بولس

الفصل الأول

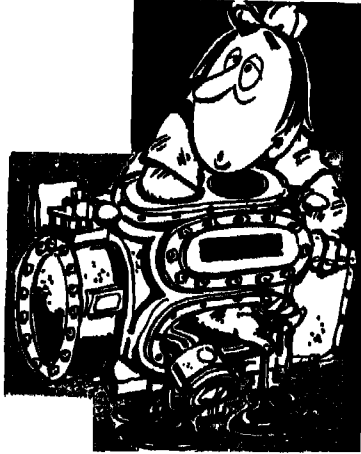

- ١ - إذا كان الضاغط يمكنه أن يتكلم
- ٢ - هجرة الزيت مع مركب التبريد .
- ٣ - موضوعات فنية أخرى جديدة .

الفصل الأول

١ - إذا كان الضاغط يمكنه أن يتكلم



دعوني أولاً أن أقدم لكم نفسي ، إن اسمي (الضاغط المحكم القفل Hermetic Compressor) . منذ بضع سنين قليلة مضت قد تم وضعي في دائرة مركب تبريد (طلمبة حرارية - Heat Pump) ، وقد لا يمكنك أن تتصور أن بعض الحالات الغير عادية قد حدثت لي . فإذا كان لديك بضع دقائق قليلة يمكنك أن تُعطيني لي ، فإنني سأحاول هنا أن أعرض عليك هذه الحالات التي قد قابلتني ، وذلك نظراً لأنه ليس لدى غالباً فرصة لرفع الحمل (Unload) عنى .

تصريف الضغط الداخلي :

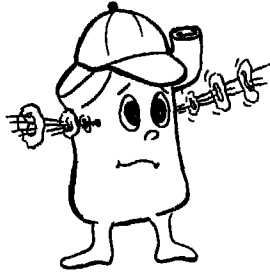

من المتوقع لي أن أعمل عند ضغط سحب منخفض يصل إلى ١٠ أرطال ، قد يرتفع إلى ٨٠ رطلا . وضغط طرد يتغير من ١٥٠ رطلا إلى ضغوط أعلى من ذلك كثيراً . ونظراً لأنني من طراز الضواغط الحديثة جداً ، فإنني مجهز من الداخل ببلف تصريف داخلي للضغط Internal Pressure relief valve . فعندما يرتفع الفرق في الضغط بين خطي السحب والطردي إلى حوالي ٤٥٠ رطلا ، فإن هذا البلف يفتح ويسمح لغاز الطرد بأن

رسم رقم (١ - ١) - تصريف الضغط العالي .

يرجع إلى ناحية السحب . وعندما يحدث ذلك ، فإن درجة حرارة ملفات المحرك الخاص بي ترتفع ، ويفصل المحرك عن طريق قاطع الوقاية الداخلى المركب بهذه الملفات . وأثناء وقوفى تبعا لذلك ، فإنه يحدث تعادل فى الضغوط . ويقفل (Reset) بلف تصريف الضغط الداخلى . إنك قد تسأل ما هو قاطع وقاية المحرك الداخلى ؟ . إنه وحدة وقاية أخرى يتم تركيبها فى المصنع الذى يقوم بصناعتى ، حيث يقوم هذا القاطع بمراقبة كل من درجة حرارة المحرك وكذلك التيار الذى يسحبه . فإذا ارتفع أحدهما أو كلاهما بدرجة كبيرة . فإن قطع تماسه «كوتناكت» تفتح ويبطل دورانى . وبعد ذلك تقفل قطع تماسه «كوتناكت» وأعود مرة أخرى لعملى . وفى حالة عدم قيام أحد بعلاج مشكلتى التى تؤدى إلى فصل قاطع وقاية محركى ، فإن ذلك يُصينى بالتعب ، نظرا لدورانى ووقوفى خلال فترات قصيرة جدا (سيكلتى) والذى يمكن أن يؤدى إلى توقفى التام عن القيام بعملى بعد ذلك .

رجوع سائل مركب التبريد بكثرة إلى الضاغط

: (Liquid Flooding)



رسم رقم (١ - ٢) - رجوع سائل
مركب التبريد بكثرة إلى الضاغط

إن هناك كثيرا من المشاكل التى أتعرض لها والتى تجعلنى أحتاج إلى بعض المساعدة من الخارج . فعندما تتغير مثلا حالات تشغيل دائرة مركب التبريد ، فإننى فى بعض الأحيان أكون مضطرا لابتلاع سائل مركب تبريد ونظرا لأننى مُصمم لضخ غاز مركب تبريد فقط ، فإن ذلك قد يكون صعبا على بعض أجزاء الميكانيكية . ومع أن هذه الحالة تعمل على إجهاد أذرع التوصيل وعمود المرفق الخاصة بى ،

إلا أنها تؤثر بصفة أكثر على أسطح حواملى وبلوفى ، حيث تعمل على إتلافها . فعندما تُستبدل طبقة الزيت الرقيقة الموجودة بين الركب والحوامل بسائل مركب تبريد ، فإنها فى بعض الأحيان تؤدى إلى تلف هذه الحوامل . هذا وسائل مركب التبريد يعتبر منظف جيد جدا ، حيث يمكنه أن يغسل الزيت النظيف الموجود على سطح هذه الحوامل ، ولكن نظرا لأنه ليس له خواص التزييت ، فإن حواملى تتعرض بسبب ذلك إلى التآكل الشديد أو الزرجنة . ومن حسن الحظ فإن أسطح حواملى قد تم تحسين تصميمها وصناعتها خلال الأعوام الأخيرة

لتواجه هذه المشكلة ، ولكنه مع ذلك مايزال يحدث بها تلف حتى الآن ، وذلك إذا متعرضت لمعاملة سيئة .

إن بلوفى هي الشيء الآخر الذى يمكن أن يتأثر من سائل مركب التبريد ، ولذلك فإن من قاموا بتصميمي قد جعلوا من الصعوبة لسائل مركب التبريد أن يصل إلى . أولا أن هذا السائل له قابلية طبيعية ليسقط إلى الجزء الأسفل من جسمى ، مما يعطيه فرصة ليتبخر قبل أن يسبب أى تلف . هذا وفى بعض الضواغط المحككة القفل ، فإن غاز مركب التبريد الراجع يُسحب خلال المحرك إلى مخفف صوت السحب (Suction Muffler) المركب بالجزء العلوى من جسم الضاغط . وبعد ذلك يُسحب خلال مواسير إلى رأس الإسطوانة (السلندر) مما يضمن بذلك تبخر أى كمية من السائل قبل أن تصل إلى بلوفى . إننى متأكد من حدوث ذلك .

مجمع خط السحب (Suction Line Accumulator) :

إذا كانت دائرة مركب التبريد المركب أنا بها ، مثل دائرة الطلمبة الحرارية التى لها حالات تجعلها من الصعوبة جدا أن تقوم بتنظيم سائل مركب التبريد الذى يرجع بكثرة إلى- إذا فإننى فى هذه الحالة أطلب المساعدة ! لذلك يقوم مصمم الدائرة التى سأعمل بها بتركيب مجمع بخط السحب يُتيح مكانا به لتخزين سائل مركب التبريد ، بحيث يجعلنى لا أنشغل أبدا بهذا الموضوع ، نظرا لأن كل شىء سيعمل بشكل عادى فى جميع أجزاء الدائرة . إن محركى يتم تبريده ببخار مركب التبريد الراجع

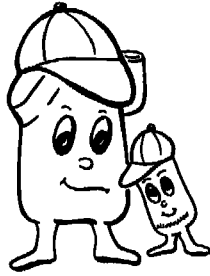

رسم رقم (١-٣) - مجمع خط السحب .

من المبخر . إننى أقوم بتوليد حرارة كثيرة ، وذلك يعتبر شيئا محرجا بالنسبة لبقائى حيا . إننى أعتقد أنك تذكر أننى أشتمل على قاطع لوقاية محركى ، ولكن مع ذلك فإنه لا يعمل على وقائى بصفة دائمة . فثلا إذا حدث تنفيس لمركب التبريد الموجود بالدائرة وأننى نتيجة لذلك لا أحصل على كمية كافية من غاز مركب التبريد البارد لإزالة حرارتى ، حيث تبتدئ بعد ذلك درجة حرارتى ترتفع تدريجيا وأصبح بعد ذلك ساخنا جدا . وعندما أعمل بهذه

الحالة عند درجات الحرارة العالية ، فإننى أشعر بالتعب بسرعة ، ولو أن تصميم محركى قد تحسن بشكل كبير خلال الفترة الأخيرة وذلك بعد استعمال عوازل من نوع أفضل . إننى فى الوقت الحاضر أستعمل لعزل ملفات محركى شرائح المايلاز (Mylar) بدلا من الورق . إننى أستعمل الداكرون (Dacron) بدلا من القطن . وملفاتى النهائية تُعمر فى مادة الايبوكسى (Epoxy) للحصول على محرك مُناسك لا يحدث به الاحتكاك الذى ينشأ من تحرك أسلاك الملفات .

مسخن صندوق المرفق (Crankase Heater) :



رسم رقم (١-٤) مسخن صندوق المرفق .

مرة أخرى ، إن المهندسين القائمين بتصميمى يفكرون بشكل دائم على أن أقوم بتأدية عملى على أكمل وجه . ولذلك فإنهم يقومون بتركيب مسخن على هيئة حزام حول جسمى . ومع أن هذا المسخن الكهربائى يُركب لجعل سائل مركب التبريد لا يهاجر (ينتقل) إلى داخل صندوق المرفق ، إلا أنه يقوم أيضا بعمل أحسن ، وذلك بتدفئة أجزائى التى يكون بها قفش وذلك خلال ليالى الشتاء الباردة جدا . إن هجرة سائل مركب التبريد التى قد قمت بذكرها قد تكون مشكلة مؤكدة أيضا . فعندما أبتدى فى

القيام ويكون الزيت الموجود بداخلى يعوم فوق كمية كبيرة من سائل مركب التبريد ، فإن مركب التبريد يبتدى فى الغليان بشدة . وعندما يحدث ذلك فإن الزيت يتحرك أيضا مع مركب التبريد . وهذا يعتبر أسوأ شىء بالنسبة لى ، وهو قيامى بضخ كل من الزيت ومركب التبريد مع بعضهما ، حيث أن ذلك يُعتبر شيئا قاسيا لجميع أجزائى المتحركة خصوصا عندما يترك معظم الزيت صندوق المرفق ويتركى بدون عملية تزييت كافية .

إن بعض أصدقاى الصغار من الضواغط مركب بهم وحدة لتسخين صندوق المرفق الخاص بهم من نوع آخر يطلق عليها (المقاومة ذات معامل الحرارة الموجبة - Positive Temperature Coefficient Resistor) والكلمة المختصرة لها هى (P.T.C.R) . إن هذا الاسم لا يعتبر هاما مثل معرفة طريقة عملها . إنها وحدة من نوع الحالة الجامدة

(Solid State Device) توضع داخل وعاء يركب في حوض زيت الضاغط . وعندما تصل درجة حرارتها إلى درجة محددة ، فإن مقاومتها ترتفع فجأة ويكون لذلك تأثير قطع التيار عنها .

وعندما تبرد، فإن مقاومتها تهبط ، ويلاحظ أنها تبدأ في التسخين مرة أخرى . إن شيئا واحدا يضعنى في الاختبار ، حيث أن المهندسين الذين يقومون بتصميم الوحدات التي أعمل بها يعتبرونها هامة لهم ، وهى نسبة الانضغاط العالية .

وطبعا أنت أيضا تحب أن تعرف كيف تؤثر على . فإذا كنت أضخ خلال فصل الصيف بضغط طرد قدره ٣٠٠ رطل وضغط سحب قدره ٧٥ رطلا ، فإن نسبة الانضغاط تكون ٤ إلى ١ - وأحصل على هذه النسبة بقسمة ٣٠٠ على ٧٥ . إنك طبعا مندھش من أن الضاغط المحكم القفل يمكنه أن يقوم بعمليات حسابية ؟ . نعود الآن إلى مشكلتنا . فإذا كنت أقوم بالعمل خلال دورة التدفئة (وحدة طلببة حرارية- Heat Pump) وذلك في يوم كانت درجة حرارته الخارجية مثلا ٣٠°ف (١١°م) ، فإن ضغط السحب يكون ٣٥ رطلا . وفي نفس الوقت وعندما يكون مرشح الوحدة الداخلية مُتسخا ، فإن ضغط الطرد قد يصل أيضا إلى ٣٠٠ رطل . الآن تكون نسبة انضغاطى ٨٫٥ إلى ١ . وعندما تهبط درجة الحرارة الخارجية ، فإن ضغط السحب يهبط أيضا . وعندما تحدث هذه الحالة ، فإن غاز مركب التبريد الراجع الذى يعمل على تبريد جسمى ومحركى يصبح خفيفا جدا . إن هذا البخار الخفيف لا يمكنه وقايتى من الارتفاع الذى يحدث في درجة حرارتي مما يتسبب في تعبي .

درجة حرارة الطرد المرتفعة :

عندما ترتفع نسبة انضغاطى ، وعندما يُطلب منى أن أقوم بضخ مركب تبريد أخف ، فإن شيئا آخر يحدث .

إن زيوت مركبات التبريد المستعملة في الوقت الحاضر يمكنها أن تتحمل درجات حرارة مرتفعة وذلك قبل أن تبتدى في الإنكسار (Break Down) ، وتكون كربون . ولكن عندما ترتفع درجات حرارة الطرد ، تكون هناك خطورة تكون كربون على بلوف الطرد الخاصة بى . وتعتبر مكان وجود هذه البلوف أسخن بقعة في دائرة مركب التبريد . وعندما تحدث هذه الحالة ، فإنها تؤدي إلى تشويه مقاعد بلوفى .

ونظرا لأن هذه البلوف تفتح وتقل ٣٥٠٠ مرة في الدقيقة ، فإنها طبعا لا تستمر مدة طويلة حتى تنكسر .

أخيرا إنني أعتد كثيرا على خبرة المهندسين الذين يقومون بتصميم الضواغط مثلني ، والمهندسين الذين يقومون بوضعي في الوحدات المختلفة .

إنهم جميعا يقومون بإجراء اختبارات عديدة على حتى يستحق لي التركيب والعمل في هذه الوحدات مع تجهيزي في نفس الوقت بأجهزة وقاية مناسبة . وهم أيضا لا يسمحون لي بالعمل في وحدة أكبر من قدراتي .

إننا عندما سنكون معا سنؤدى بلا شك عملا ممتازا ناجحا .

* * *

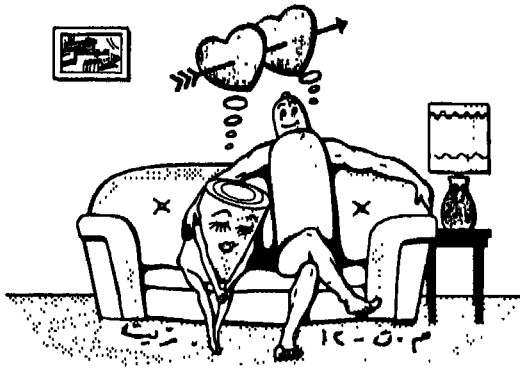

النجذاب متبادل

٢- هجرة الزيت مع مركب التبريد

من الحقائق المعروفة أن الزيت ومركبات التبريد الهيدروكربونية يختلطان مع بعضهما ،
 وأن هذا الزيت يميل إلى امتصاص هذه المركبات .
 ومن المعروف أيضا أن هذا الامتصاص يمكنه أن يسبب حدوث تلف لوحدة التبريد ،
 ولكن مع ذلك لم يلتفت أحد إلى هذه العملية كثيرا .

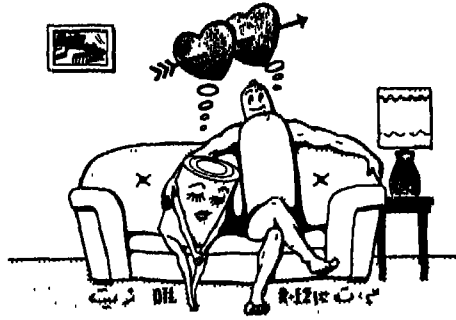

إنجذاب متبادل

ففي الماضي كانت معظم وحدات تكييف الهواء يتم تبريد مكثفاتها بالماء ، وكانت
 عادة يتم صنعها كقطعة واحدة . وعندما كانت تُصنع كقطعتين ، فإن جميع أجزائها كانت
 تتركب بالقرب من بعضها بقدر الإمكان وعند نفس مستوى درجة حرارة واحدة ، مما يقلل
 من حدوث هذا التلف .

وفي أيامنا هذه لا يحدث ذلك ، نظرا لأن كثيرا من تركيبات عمليات التبريد
 أو تكييف الهواء يتم تبريد مكثفاتها بالهواء ، وتكون وحدة تكييفها في معظم الأحوال
 خارج المبنى . وتكون خطوط مواسير مركب التبريد أطول ، وحجم الأجهزة أكبر .

ونظرا للأحمال الحرارية الداخلية العالية ، فإن معظم هذه العمليات يجب أن تعمل حتى عند درجات حرارة الخارج المنخفضة .

ولذلك فإن مقدار الزيادة أو النقص في درجة الحرارة خلال دائرة التبريد بها يكون أكبر أثناء كل من فترة التشغيل أو الوقوف .

إن جميع هذه العوامل تعمل على إمكانية زيادة احتمال حدوث تلف بالأجهزة ، وذلك نظرا لسلوك كل من الزيت ومركب التبريد الموجود بداخلها . ولذلك فإن هذه الحقيقة تجعل معرفتنا بهذا السلوك لها أهمية كبيرة .

قابلية الامتزاج

إن خاصية السلوك الأولى التي سنناقشها ، هي قابلية امتزاج (Miscibility) الزيت ومركب التبريد . وتُفسر قابلية الامتزاج بـ (القدرة على الاختلاط) . ومثال بسيط على قابلية الامتزاج هو الكحول والماء ، حيث أنها يمتزجان بجميع النسب وعند جميع درجات الحرارة .

وفي بعض الأحيان يمكن أن يمتزج أيضا الجامد مع السائل ، مثل السكر والماء ، ومع ذلك فإنها لا يمتزجان بجميع النسب ، نظرا لأن الماء في الحقيقة بعد أن يُصبح مشعبا بالسكر لا يمكنه أن يُذيب مقدارا آخر منه . ويمكن ملاحظة ذلك عندما تُضئف مقدارا أزيد من السكر لفنجان من القهوة ، حيث يرسب السكر الزائد في قاع الفنجان .

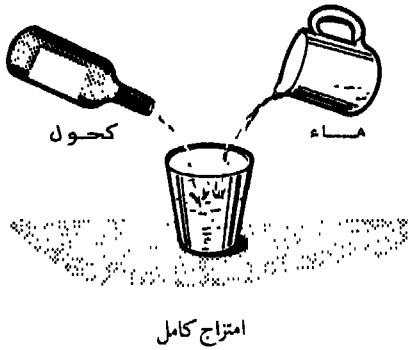

هذا ومركبات التبريد ١٢ و ٥٠٠ تميل لأن تسلك حذو الكحول والماء ، أى أنها
 يمتزجان بجميع النسب وعند جميع درجات الحرارة .
 مركبات التبريد ٢٢ و ١١٤ تسلكان بطريقة مختلفة نوعا ما ، تتوقف على درجة الحرارة
 والنسبة المئوية من الزيت ، ويمكن أن ينفصل مخلوطها إلى طبقتين .
 الطبقة العلوية منه تكون مخلوط من الزيت ومركب التبريد ، وهى تُشابه كثيراً القهوة
 المزاد تشبيعتها بالسكر .
 وفى الحقيقة فإن هذا الفصل ، يكون سلوكه أحيانا يجعله فى بعض الأحيان مخادعا ،
 نظرا لأن إمكانية الفصل يمكن بسهولة عدم الانتباه إليها .
 حيث أنها لا تحدث أبدا عند حالات التشغيل ، ولكنها تحدث وتُلاحظ فقط عند
 حالات وقوف عمل دائرة التبريد .

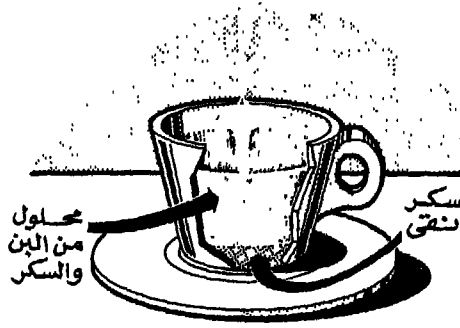

محلول زائد التشبع

هذا الرسم البياني يوضح لنا منحنى التشبع لمركب تبريد ٢٢ وزيت تبريد ذو قاعدة
 نفائينية (Naphthenic) درجة لزوجته ٣٠٠ ، حيث يلاحظ أن جميع الحالات
 أعلى المنحنى تكون مخلوط كامل من الزيت ومركب التبريد . وعند جميع
 الحالات داخل المنحنى ، يكون مخلوط من الزيت ومركب التبريد عائنا عند أعلى طبقة
 من مركب تبريد نقي .

ويطلق على هذه الحالة من الطبقتين (وجه الفصل - Phase Sepavation)
 ويمكن أن تحدث عند حوالى من ٢ إلى ٦٠٪ للزيت عند درجات حرارة من ٢٠° ف إلى
 ٥٠° ف .

تصور بنفسك صورة ذهنية لهذا الرسم البياني ، ويجب أن نتذكر بأننا سنعمل مع منحنى يفصل المخلوط من مركب التبريد ، وأنه ليس خطا مستقيما . إنه ليس بهذه البساطة .

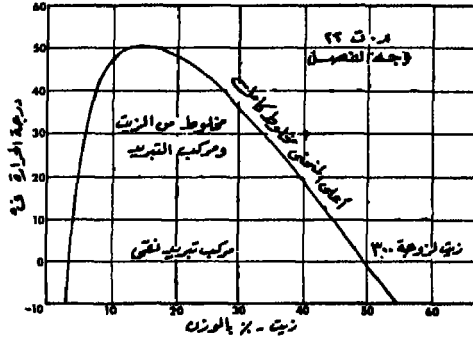

في الحقيقة إن امتزاج الزيت مع مركب التبريد تُعتبر بنفسها ليست عملية ضارة . وتعتبر لها فائدة حقيقية .

إن أى ضاغط مُركب بدائرة تبريد يدفع دائما بعض الزيت ، وذلك بغض النظر عن مركب التبريد الموجود بهذه الدائرة . وعندما يكون الزيت ومركب التبريد ممتزجان ، فإن الزيت يتحرك خلال الدائرة ويرجع بعد ذلك إلى صندوق مرفق الضاغط . وعندما يكون المحلولين غير ممتزجان كما هو الحال بالنسبة للأومونيا والزيت ، فإنه يلزم في هذه الحالة أن نقوم بتصيد هذا الزيت بتركيب فاصل زيت (Oil Separator) يعمل على إرجاعه إلى صندوق مرفق الضاغط .

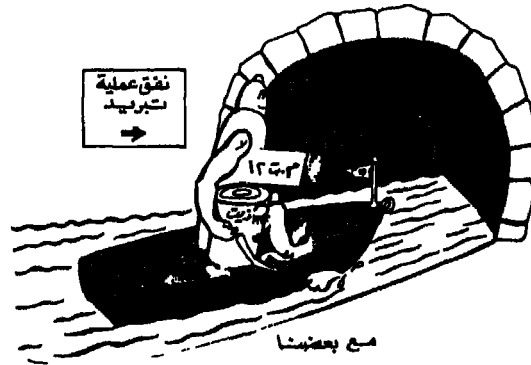

بالإضافة إلى امتزاج الزيت مع مركب التبريد ، فإن هذا الزيت له جاذبية خاصة لمركب التبريد ، أى أنه يجذب ويمتص مركب التبريد . وهذا السلوك يمكن أن يقارن مباشرة مع دورة التبريد بالامتصاص التي تستعمل بها الأمونيا والماء . ففي هذه الدورة يكون الماء له جاذبية كبيرة لامتصاص الأمونيا ، مما يجعل الأمونيا تتبخر بسرعة وتمتص الحرارة من الهواء وذلك أثناء امتصاص الماء لها .

وينفس هذا الشكل ، فإن الزيت يسبب تحول بخار مركب التبريد إلى غاز يتمص الحرارة من الهواء وذلك أثناء امتصاص الزيت لمركب التبريد .

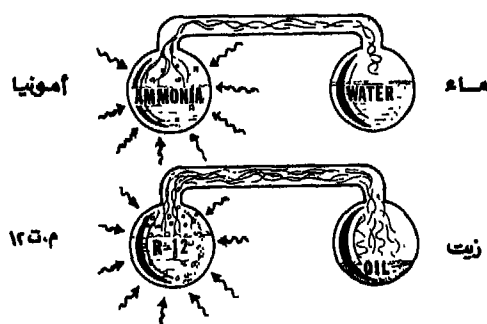

دورة الامتصاص

ما هي الأسباب التي تجعل الزيت له جاذبية كبيرة لمركب التبريد ؟ الإجابة تكون بسبب الفرق في ضغط كلا السائلين . هذا وضغط البخار يوضح بـ «الضغط الذى يتنج من البخار المحجوز فوق سائله» هذا وضغط البخار يتغير بدرجة الحرارة . وحتى المواد الصلبة يكون لها ضغط بخار .

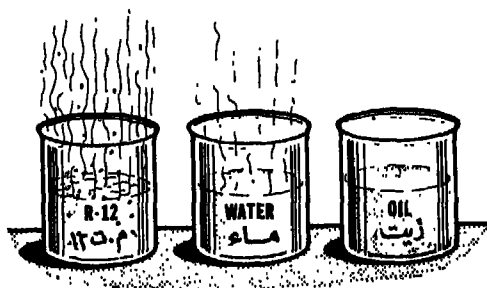

مقدار التبخر عند ٧٠°ف

فمثلا ، الصلب يمكن أن ينصهر ويتبخر ، ولذلك يكون له ضغط بخار . ومن جدول الضغط - درجة الحرارة لمركب التبريد - ١٢ ، يمكن إيجاد أن م . ت - ١٢ له ضغط قدره ٧٠.٢ رطل على البوصة المربعة عند درجة حرارة قدرها ٧٠° ف .

ولذلك فإن ضغط م . ت - ١٢ عند ٧٠° ف يكون ٧٠.٢ رطل على البوصة المربعة . وربما تكون أحسن طريقة لفهم ضغط البخار هو رؤية سوائل مختلفة عند درجة حرارة المكان وعند الضغط الجوي . إن أى سائل يتبخر بسرعة عند درجة حرارة المكان ، وذلك عندما يكون موضوعا داخل وعاء مفتوح ، يمكن أن نقول عنه أن له ضغط بخار عالى . وإذا تبخر سائل ببطء يكون له ضغط بخار منخفض . وموضح بهذا الرسم ثلاثة كئوس معملية ، أحدها يحتوى على م . ت - ١٢ ، والآخر على ماء ، والثالث على زيت . ودرجة الحرارة المحيطة بهذه الكئوس هي ٧٠° ف .

فأى منها سيتبخر أولا ؟ طبعا م . ت - ١٢ ، فخلال بضعة دقائق قليلة يتبخركلية . والماء يحتنى خلال ساعات أو غالبا خلال أيام قليلة . ولكن ماذا يحدث للزيت ؟ إن هناك شك حتى بعد مضي عام لن يظهر أى فرق فى مستوى الزيت الموجود بداخل الكأس . والآن أى من هذه السوائل له أعلى ضغط بخار ؟ وأي منها له أقل ضغط بخار ؟

الآن دعونا نرى ضغط بخار م . ت - ١٢ .

إن ضغط بخار م . ت - ١٢ هو ببساطة ضغط التشبع الذى يوجد فى جدول أو خريطة الضغط - درجة الحرارة لمركب التبريد . وهذا الرسم الظاهر هنا ، هو عبارة عن خريطة الضغط - درجة الحرارة لمركب التبريد - ١٢ ، قد تم تحويلها إلى منحني

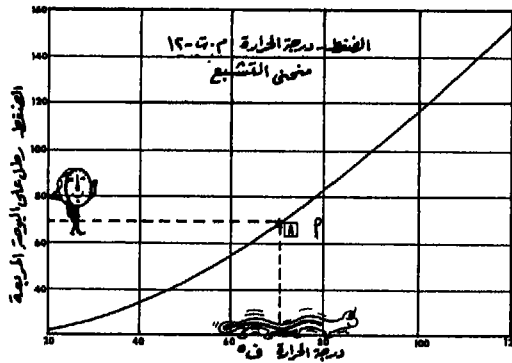

التشبع . ولذلك فإن النقطة (أ) عند 70°F تبين ضغط قدره 70.2 رطل على البوصة المربعة مقياس (Psig) . هنا وجميع النقط الأخرى على المنحنى تعطي ضغط التشبع أو ضغط تشبع البخار لمركب التبريد - 12 عند درجة حرارة خاصة .

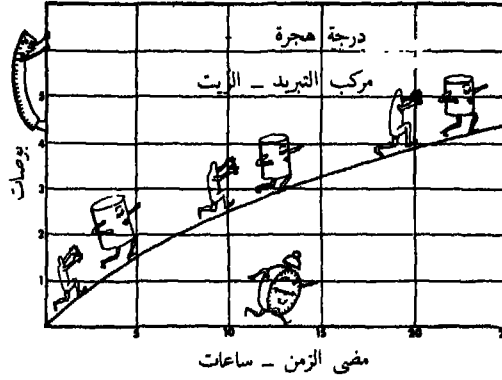

هذا الرسم يوضح كيف تهبط درجة الهجرة بمضى الوقت ، حيث يُلاحظ أنه خلال الساعات الخمس الأولى أنه قد انتقل $1 \frac{1}{4}$ بوصة من مركب التبريد إلى الزيت . وبعد مضي من 20 ساعة إلى 25 ساعة انتقل $\frac{3}{8}$ من البوصة فقط من مركب التبريد إلى الزيت .

ومن هذه النقطة نجد أن درجة الهجرة تُبطئ ولكنها لا تزال مستمرة .

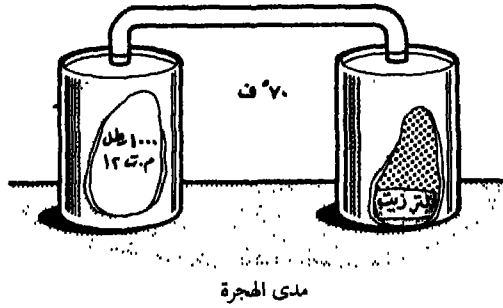

إن هذا مثال مبالغ فيه لتوضيح مدى الهجرة .

فبالناحية اليسرى من الرسم نجد إسطوانة بها 1000 رطل من م.ت - 12 . وبالناحية اليمنى إسطوانة أخرى بنفس الحجم تحتوي على لتر واحد من الزيت ، وكلا الإسطواناتين في مكان درجة حرارته واحدة وياعطاء وقت كاف ، نجد أن جميع

الـ ١٠٠٠ رطل من م . ت - ١٢ تنتقل إلى الإسطوانة التي تحتوى على الزيت . لماذا ؟ .
 نظرا لأنه حتى ولو تبقى رطل واحد من م . ت - ١٢ بداخل الإسطوانة اليسرى ، فإن
 ضغط البخار لمركب التبريد النقي يظل أعلى قليلا من ضغط البخار لـ ٩٩٩ إلى واحد من
 مخلوط مركب التبريد - الزيت .

الحالات التي تؤثر على عملية الامتصاص

عندما تكون وحدة تكييف الهواء تعمل ، فإن صندوق مرفق الضاغظ يكون عادة
 دافئ والمبخر بارد .
 وبهذه الفروق العادية في درجات الحرارة ، فإن هجرة مركب التبريد إلى الزيت
 لا تعتبر مشكلة .
 وخلال وقوف الوحدة عن العمل ، فإن مواقع تركيب أجزاء هذه الوحدة تؤثر على
 عملية الهجرة فقط ، وذلك إذا كانت مواقع تركيب أجزائها لها درجات حرارة مختلفة .



تأثير درجة الحرارة على الهجرة

دعونا نتصور أن وحدة جهاز تكييف الهواء التي تشتمل على مكثف يتم تبريده بالهواء
 تكون مركبة فوق سطح مكان ساخن في فصل الصيف ، بينما يكون ملف التبريد
 (المبخر) مركبا داخل الحيز المكيف . فعندما تكون الوحدة خلال هذا الوقت غير
 شغالة ، فإن درجة حرارة الضاغظ الأعلى تعمل على تخفيض هجرة مركب التبريد الأبرد
 من المبخر إلى الزيت الموجود بالضاغظ .

ولكن خلال أيام الشتاء الباردة وذلك عندما تكون درجة حرارة الهواء الخارجي الذى يُحيط بوحدة التكييف أبرد من درجة حرارة الهواء التى تُحيط بملف التبريد الداخلى ، فإن درجة هجرة مركب التبريد الموجود بالملف الداخلى إلى الزيت الموجود بالضغوط تزداد بسرعة .

عند رجوع سائل مركب التبريد بكثرة إلى الضغوط (Flooding Condition) ، وذلك أثناء عمله ، فإن ذلك يؤدي إلى زيادة امتصاص الزيت لمركب التبريد . وعندما تحدث هذه الحالة ، فإن بعضا من مركب التبريد يتبخر داخل الضغوط مما يجعله يدور بدرجة أبرد

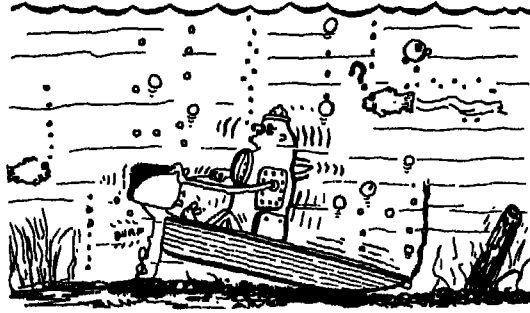

رجوع سائل مركب تبريد بكثرة

وبالتالى يؤدي ذلك إلى تبريد الزيت الموجود داخل صندوق المرفق ، حيث يعمل ذلك على زيادة امتصاصه لمركب التبريد عند نفس الضغط .

وبالإضافة إلى ذلك لا يحتاج الزيت لتكثيف بخار مركب التبريد ليقوم بامتصاصه ، حيث يكون فى هذه الحالة مركب التبريد مُتاحا بشكل سائل .

هذا وحالة رجوع سائل مركب تبريد بكثرة إلى الضغوط ، يمكن أن تُسبب فى الحقيقة خفض مستوى الزيت الموجود بصندوق المرفق ، حيث تعمل على زيادة كمية الزيت التى تتحرك خلال دائرة التبريد . وتصحيح عملية رجوع سائل مركب التبريد بكثرة إلى الضغوط ، فإن ذلك يؤدي إلى ارتفاع مستوى الزيت مرة أخرى .

مما لا شك فيه أن معظمنا قد شاهد من خلال زجاجة بيان مستوى الزيت المركبة بصندوق مرفق الضغوط ما قد يحدث عند تقويم الضغوط وحدث الانخفاض الفجائى

في الضغط الموجود داخل صندوق مرفقه ، مما يؤدي إلى ظهور رغاوى (Foaming) بالزيت نتيجة لخروج مركب التبريد الذي قد يكون مختلطا بالزيت داخل صندوق المرفق

التأثيرات الضارة لتخفيف الزيت

إن تواجد هذه الرغاوى بالضاغط قد تملأ جميع صندوق مرفقه ، وتحمل جزءا كبيرا من الزيت الموجود بداخله إلى خارجه ، حيث تحدث ضربات عنيفة (Slugging) أو شخشة (Rattle) ببلوف الضاغط تؤدي إلى تلفها . ويعمل أيضا الزيت الذي يحتوي على كمية كبيرة من مركب التبريد على خفض قيمة تزييتية . وفي حالة خروج الزيت من صندوق المرفق ، فإن حوامل الضاغط قد تحترق . ومن ذلك يتضح أن تخفيف الزيت الغير منظم يمكن أن يكون ضارا جدا بالضاغط .

وفي حالة حصول فصل الوجه (Phase Separating) داخل صندوق مرفق ضاغط مركب في دائرة تبريد تعمل بمركب تبريد - ٢٢ ، فإن طلمبة تزييت هذا الضاغط تسحب مركب تبريد نقي عند قيام الضاغط ، حيث يكون مركب التبريد موجودا في هذه الحالة في الطبقة السفلية . وطبعاً كلنا نعرف أن مركب التبريد لا يعتبر بأي حال من الأحوال مادة تزييت .

هذا وبالنسبة للضاغط المحكمة القفل ، فإنه مازالت هناك خطورة أخرى من تواجد مركب التبريد داخل الضاغط ، حيث تنخفض بدرجة كبيرة مقاومة عزل ملفات محرك هذا الطراز من الضواغط مع الأرض ، وذلك عندما يكون جميع أو جزء من هذه الملفات مغمورة بمخلوط غني من مركب التبريد .

إن تواجد مركب تبريد حول ملفات المحرك أثناء دورة وقوفه يزيد من خطورة احتراق هذه الملفات عند قيام المحرك . وهذه على الأخص حقيقة بالنسبة لدوائر التبريد التي تعمل بمركب تبريد - ٢٢ .

تخفيض عملية حدوث تخفيف بالزيت

كما سبق أن عرفنا أن الزيت له جاذبية خاصة للامتزاج مع مركب التبريد . ويكون من غير الممكن من الناحية العملية منع حدوث تخفيف بهذا الزيت (Dilution) . وذلك حالما تفتح بلوف قفل الضاغط . هذا ومن حسن الحظ هناك بعض الطرق التي يمكن اتباعها لتخفيض عملية حدوث تخفيف بهذا الزيت .

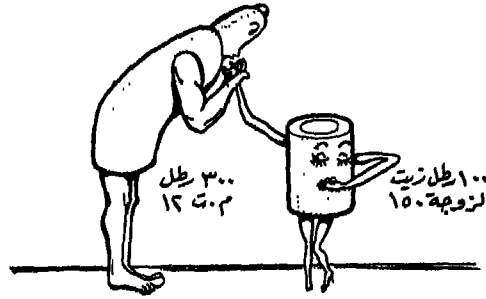

توافق

وأبسط هذه الطرق هو تنظيم نسبة الزيت ومركب التبريد . فإذا أمكن المحافظة على شحنة مركب التبريد عند أو أقل ثلاث مرات من شحنة الزيت على أساس الوزن ، فإنه في هذه الحالة لا يحدث تلف كبير نتيجة لهجرة مركب التبريد . ومعنى ذلك أن أسوأ حالة ممكن حدوثها داخل صندوق مرفق الضاغط ، وذلك عندما يكون موجودا بداخله مخلوط يتكون من ٢٥٪ زيت و ٧٥٪ مركب تبريد . وعلى ذلك فإن معظم أجهزة تكييف الهواء من الطراز المجمع القائم بذاته (Self Contained) والتي دائرة التبريد بها لا تشمل على خزان سائل (Receiver) . يمكن أن تظل عند هذه الحدود ، ولذلك لا تحتاج إلى اتباع طريقة أخرى لمنع حدوث تخفيف بالزيت الموجود بصندوق مرفق الضاغط . وذلك لا يكون ممكنا دائما بالنسبة للأجهزة التي تتركب من قطعتين ، حيث يمكن اتباع النقطة التالية للإقلال من هذه المشكلة :

- ١ - يجب مراعاة أن تكون مقاسات مواسير خط السائل صغيرة بقدر الإمكان مع نحاشي وجود هبوط شديد في الضغط خلالها .
- ٢ - كبديل لخزان السائل ، يكون من الأفضل زيادة نسبة شحنة مركب التبريد وشحنة الزيت . وتجنب استعمال خزانات السائل بقدر الإمكان .

٣ - يلزم المحافظة على أن تكون شحنة مركب التبريد منخفضة بقدر الإمكان عند أقصى حمل حرارى .

٤ - لا تقوم بإضافة زيت لدائرة التبريد وذلك لغرض تحسين النسبة ، إن ذلك يؤدي فقط إلى زيادة كمية الزيت التي تتحرك داخل الدائرة .

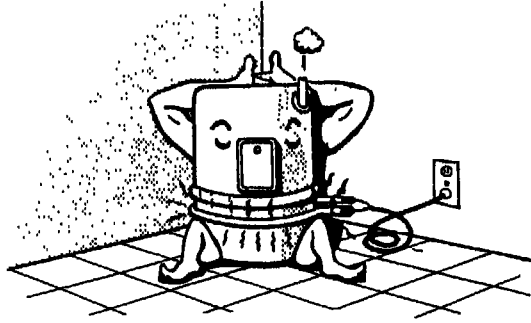

مسحن صندوق المرفق

هناك طريقة أخرى شائعة الاستعمال وذلك للحد من عملية تخفيف الزيت الموجود داخل صندوق مرفق الضاغط ، وهو استعمال مسخنات صندوق المرفق (Cronkcase- Heaters) .

وهذه المسخنات تكون بأشكال متعددة ، مثل النوع منها الذى يُغمر مباشرة بالزيت (Immersion Heaters) . أو من الأنواع التى تركب خارج جسم الضاغط بأشكال مختلفة .

إن هذا الرسم يبين طراز واحد من المسخنات الخارجية من نوع الخزام . ويمكن الحصول على هذا الطراز أيضا بشكل شريط من المطاط يلصق بالجسم الخارجى من صندوق المرفق .

هذا واللوات التى تستهلكه هذه المسخنات يتراوح ما بين مقدار بسيط من اللوات وعدة مئات ، حيث يتوقف ذلك على حجم الضاغط . ويتم توصيل هذه المسخنات بحيث يتم تغذيتها بالتيار الكهربائى فى الفترة التى لا يكون فيها الضاغط دائرا .

وعادة يتم اختيار المسخن ليعطى ارتفاعا فى درجة حرارة الزيت قدره ٢٥° ف ، وذلك عندما يكون الضاغط غير دائر .

وتسخين الزيت هذا يعمل على رفع ضغط بخار المخلوط الموجود داخل صندوق المرفق إلى مكان يكون فيه مساويا لضغط بخار مركب التبريد الموجود بالدائرة خلال فترة وقوف الضاغط . ولذلك وحتى مع تسخين الزيت ، يكون من الممكن في هذه الحالة للمخلوط الموجود داخل صندوق المرفق أن يكون بنسبة تتراوح ما بين ٣٠ إلى ٤٠٪ بالنسبة لمركب التبريد - ١٢ . بينما عند حالات التشغيل والتي يكون فيها صندوق المرفق دافئا ، فإن المخلوط يكون بنسبة تتراوح ما بين ٥ إلى ١٥٪ بالنسبة لمركب التبريد - ١٢ .

تعمل طريقة أخرى يطلق عليها «تنظيم تخزين مركب التبريد - Pump down Control» أيضا على تخفيض تخفيف الزيت الموجود بصندوق مرفق الضاغط . وهذه الطريقة تضع الضاغط تحت تحكم مفتاح ضغط منخفض .

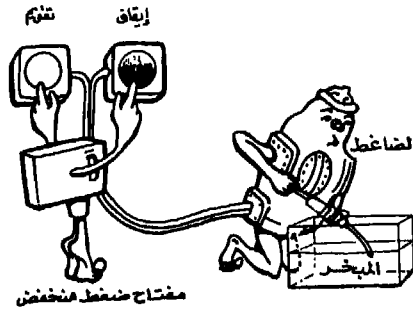

تنظيم تخزين مركب التبريد

ويقوم ترموستات المكان بتنظيم عمل بلف كهربائي (سلونويد) مركب بخط السائل ، حيث يعمل على قفله ، وذلك عندما تصل درجة حرارة المكان إلى الدرجة المطلوبة . ونظرا لأنه بعد ذلك يتوقف سريان مركب التبريد ، فإن ضغط السحب يهبط إلى نقطة أقل من ضغط التشغيل ، وتبعاً لذلك يقوم مفتاح الضغط المنخفض على إيقاف دوران الضاغط . وكما سبق أن ذكرنا أن الزيت لا يمكنه أن يمتص كمية أكثر من مركب التبريد وذلك عندما يكون ضغط صندوق المرفق منخفضا .

هذا ووجود تسرب بيلوف طرد الضاغط أو بيلف (السلونويد) المركب بخط السائل يمكن أن تجعل الضاغط يقف ثم يدور خلال فترات قصيرة جداً (Short Cycling)

وهذه الحالة يمكن أن تسبب ارتفاع درجة حرارة محرك الضاغط بدرجة كبيرة ، وكذلك تعمل على جعل الزيت يترك الضاغط بسرعة أكبر من درجة رجوعه إليه . وفي حالة وجود تسرب بالبلوف ، فإن «العلاج» في هذه الحالة يمكن أن يكون أسوأ من «المرض» نفسه .

وتوجد طريقة تنظيم أخرى يطلق عليها «تنظيم إخراج مركب التبريد - Pump Out Control» لها جميع مزايا طريقة «تنظيم تخزين مركب التبريد - Pump down Control» ولكن بدون حدوث خطورة من وقوف ودوران الضاغط خلال فترات قصيرة جدا (سيكلة الضاغط - Short Cycling) هذا وبإضافة ريلاي ، فإنه يمكن توصيل الدائرة الكهربائية ، بحيث بعد أن يقفل بلف السلونويد المركب بخط السائل ، يقوم الضاغط بعملية تخزين مركب التبريد (Pump-down) ويبتل دورانها بعد ذلك . وحالما يتوقف الضاغط ، فإنه لا يمكن إعادة تقويمه إلا بعد أن يطلب الترموستات تشغيل عملية التبريد مرة أخرى . وفي حالة ما يحدث تسرب بسيط بلف السلونويد ، فإن الزيت يمتص كمية ضئيلة من مركب التبريد ، ولكنها في معظم الحالات لا يكون فيها تخفيف الزيت بدرجة كافية يتسبب عنها حدوث أى تلف بالضاغط .

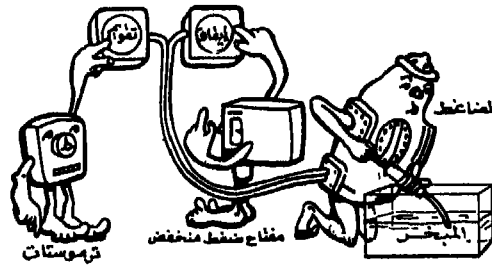

تنظيم إخراج مركب التبريد

في بعض الحالات يمكن توفيق استعمال مجموعة من الوحدات مع بعضها وذلك باستعمال المسخنات ، وبلوف (السلونويد) وتخزين مركب التبريد ، وإخراج مركب التبريد . هذا وعادة أكثر المجموعات من الوحدات استعمالا هي مسخنات صندوق المرفق وتنظيم إخراج مركب التبريد . وهذه الطريقة تعتبر بوجه خاص جيدة بالنسبة للضاغط التي تشمل على روافع حمل من طراز التهريب (By-pass Unloader) ، إذ تمنع

احتمال حدوث دوران ووقوف الضاغط خلال فترات قصيرة جداً (سيكلة الضاغط - Short Cycling) وذلك عند وجود تسرب بيلوفه . وباستعمال بلف (سلونويد) بخطط السائل ، والذي يقفل عندما يقف الضاغط ، فإن ذلك يُعتبر مفيداً جداً في تخفيض عملية هجرة مركب التبريد إلى الزيت ، حيث أنها تعمل على الأقل في تصيد بعض من مركب التبريد بخطط السائل ، والمكثف وخزان السائل ، وبذلك تمنع هجرة مركب التبريد إلى الزيت .

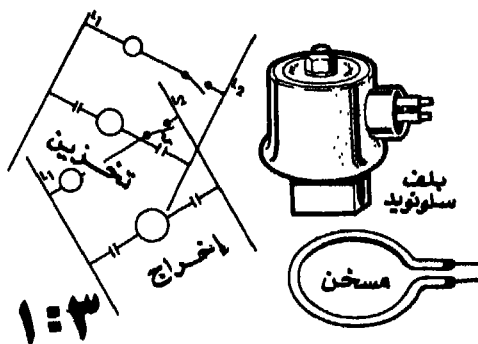

توفيق المجموعة

إن جميع هذه الطرق لها نواحي جيدة وأخرى غير جيدة، ولكنها جميعها لها شيء واحد مشترك ، حيث تعمل على تخفيض تخفيف الزيت الموجود داخل صندوق مرقق الضاغط إلى نقطة تكون عندها غير مؤثرة على عمر الضاغط نفسه .

دعونا الآن نراجع بعض الأشياء التي قد تكلمنا عنها :

- امتزاج معناها أنه يمكن خلطها .
- الزيت ومركب التبريد يمتزجان مع بعضها .
- الزيت له ضغط بخار منخفض .
- مركب التبريد له ضغط بخار عالي .
- الزيت يجذب مركب التبريد نظراً للفرق في ضغط البخار .
- لا يختلط مركب التبريد - ٢٢ مع الزيت بصفة دائمة .
- درجة الحرارة تؤثر على درجة الامتصاص .
- الضغط يؤثر على درجة الامتصاص .

- درجة حرارة أجزاء دائرة التبريد لها أهمية أكثر من درجة حرارة مكان تركيبها .
- إن تخفيف الزيت الشديد يمكن أن يتلف الضاغط ويؤدي إلى احتراق محركه .
- يمكن تخفيض الزيت بواسطة :
- تسخين الزيت .
- المحافظة على جعل مركب التبريد خارج صندوق مرفق الضاغط .
- تحديد شحنة مركب التبريد .

مراجعة

- ★ الزيت يجذب مركب التبريد
- ★ تخفيف الزيت يعتبر ضاراً
- ★ يمكن تخفيض تخفيف الزيت

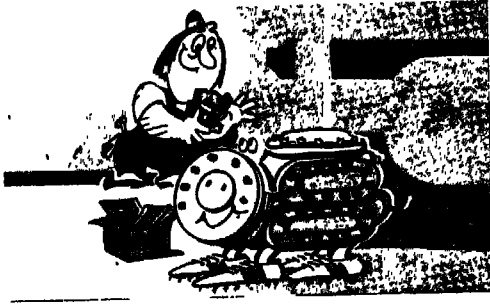

٣- موضوعات فنية أخرى جديدة .

٣- موضوعات فنية أخرى

١- استعمال أجهزة القياس لاكتشاف عوارض دوائر التبريد

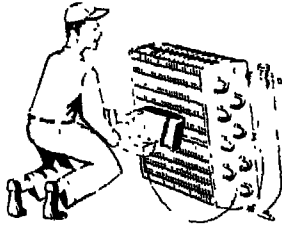

إن إيجاد مقدار التحميص (Superheat) أصبح أداة مقبولة لفحص عوارض دوائر التبريد . ولكن زيادة التبريد (Subcooling) أصبحت هي الأخرى تستحق الاهتمام أيضا كأداة أخرى هامة لفحص هذه العوارض .

ونظرا لوجود اهتمام كبير في الوقت الحاضر لاستخدام التحميص لفحص العوارض التي قد تظهر بوحدات التبريد . بما في ذلك توضيح

الشحنة المناسبة من مركب التبريد التي يلزم تواجدها داخل الدائرة ، لذلك يكون من الضروري فحص الضغوط ودرجات الحرارة خلال أجزاء دائرة التبريد لإمكان اكتشاف هذه العوارض التي قد تتواجد بها

ويعرف مقدار التحميص يمكن بذلك تحديد شكل العارض الموجود بها .

ويمكنني القول بأن التحميص يمكن أن يدلنا كيف يعمل المبخر المركب بالدائرة بكفاءة وأمان .

فإذا كانت الدائرة لا تعمل بالجودة المطلوبة أو بطريقة غير مأمونة ، فإن التحميص غالبا ما يوضح لنا ما هي الخطوات اللازمة لتصحيح عمل هذه الدائرة - مثل القيام باستبدال بلف التمدد الحرارى أو الماسورة الشعرية أو تخفيض كمية شحنة مركب التبريد أو إضافة مركب تبريد أو تنظيف ملف المبخر ، إلخ .

هنا وهناك دلالة أخرى تتواجد بالدائرة غالبا ما تساعدنا مثل التحميص .

ويمكن إيجادها بتحويل انتباهنا من المبخر والتركيز على المكثف ، والذي من عنده يمكن اكتشاف كثير من مشاكل ناحية الضغط العالي إذا ما حدثت بالدائرة .
دعونا أولا نشاهد ما يحدث داخل المكثف . إن عمل المكثف ببساطة هو تكثيف بخار مركب التبريد ، وذلك عن طريق إزالة الحرارة من مركب التبريد التي تكون قد امتصت في المبخر ، وبذلك يعمل على تكثيف مركب التبريد عند تبريده .

تحديد الجودة :

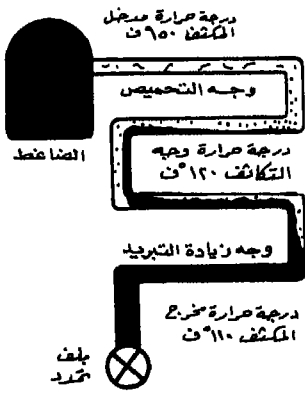

زيادة التبريد : ١٢٠ - ١١٠ = ١٠° ف
مركب تبريد : ٢٢
ضغط المكثف : ٢٦٠ رطل / م²
حرارة التبريد : ١٢٠° ف

رسم رقم (١ - ٢٣) - تشغيل
صحيح للمكثف

عندما يكون المكثف يعمل بكفاءة تامة ، فإن جميع بخار مركب التبريد يتكاثف قبل أن يترك المكثف ، وتكون لفات مواسيره النهائية ممتلئة فقط بسائل مركب التبريد . ونظرا لأن هذا السائل يستمر تبريده ، فإن درجة حرارته تستمر في الهبوط حتى تترك المكثف . ويطلق على كمية هبوط الحرارة من درجة حرارة التكاثف إلى درجة حرارة خروج مركب التبريد من المكثف (زيادة التبريد - Subcooling) .

الرسم رقم (١ - ٢٣) يوضح حالة مكثف يعمل بكفاءة تامة ، حيث تظهر به ثلاثة حالات مميزة لإزالة الحرارة .

ويلاحظ أنه في هذه الحالة ، أن زيادة التبريد قد تم حسابها على أن تكون ١٠° ف . تُقارن هذه الحالة مع الحالة الواردة بالرسم رقم (١ - ٢٤) التي تُظهر دائرة تبريد ناقصة الشحنة . في هذه الدائرة نجد أن مركب التبريد يمر بسرعة خلال المكثف محاولا تغطية حالات الحمل الموجودة بالدائرة ، وبذلك لا يتبقى داخل المكثف فترة كافية ليتكاثف تماما . وهذا الرسم يوضح لنا أن مقدار زيادة التبريد في هذه الحالة يكون صفرا .

وبمقارنة هذه النتيجة بما هو ظاهر بالرسم رقم (١ - ٢٥) الذى يشابه نفس الدائرة الظاهرة بالرسم رقم (١ - ٢٣) ، ولكن فى هذه الحالة نجد أن بلف التمدد الحرارى المركب بها قد تم ضبطه بطريقة غير صحيحة أو موجود به سدد .
نجد هنا أن مركب التبريد يتم تخزينه فى المكثف مما يؤدي إلى وجود زيادة فى مقدار زيادة التبريد (٣٠°ف) .

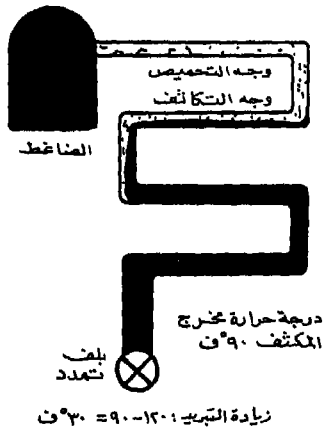

رسم رقم (١ - ٢٥) - المكثف فى دائرة تبريد ، بلف التمدد الحرارى المركب بنهايه سدد .

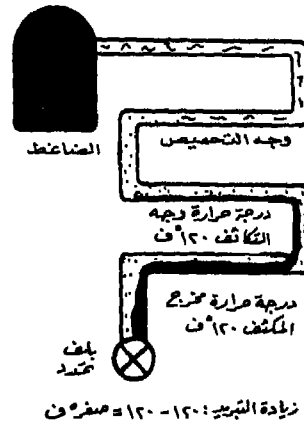

رسم رقم (١ - ٢٤) - المكثف فى دائرة تبريد ، ناقصة الشحنة

ومن المشاهدات المميزة التى تلاحظ من العوارض الظاهرة بكل من الرسم رقم (١ - ٢٤) و (١ - ٢٥) أن كلاهما يظهر نفس العوارض بناحية المبخر من الدائرة ، حيث يكون التبريد غير كافى ، وضغط السحب منخفض ، ومقدار التجميد على .
وبتحديد زيادة التبريد فقط بالمكثف ، يمكن لمهندس أوفى الخدمة ، إيجاد المشكلة الحقيقية . لقد تكون محاولات مركبة وخاطئة عندما يعتمد مهندس أوفى الخدمة فى هذه الحالة على إضافة مركب تبريد لدائرة تبريد يكون بلف التمدد الحرارى المركب بها مسدودا . ومن الناحية الأخرى كم عدد من بلوف التمدد الحرارية هذه يمكن تحاشي إستبدالها ، وذلك إذا قمنا بفحص زيادة التبريد عند المكثف .

فإذا كانت زيادة التبريد منخفضة أو مقدارها صفر ، فإن بلف التمدد الحرارى لا يكون مسدودا فى هذه الحالة .

إن زيادة التبريد هى قياس للفترة التى يمكث فيها مركب التبريد داخل الدائرة .

ويطلق عليها فترة البقاء (Stay Time) إن قراءة ١٠° تدل على أن الدائرة تعمل بطريقة جيدة . على الأقل بناحية المكثف . إن القراءة الأقل من هذه . تدل على عدم وجود عمود من سائل مركب تبريد كاف يغذى وحدة تنظيم هذا السائل إلى المبخر . هذا وزيادة التبريد الكبيرة تدل على أن المكثف يكون ممتلئا بسائل مركب التبريد .

وإذا كانت ناحية الضغط المنخفض من الدائرة لا يصلها مقدار كاف من مركب التبريد ، فإن ذلك يدل على أن مركب التبريد يكون محبوسا داخل المكثف .

الطريقة الفنية التى تُتبع لقياس (زيادة التبريد - Subcooling) :

تعتبر عملية قياس زيادة التبريد من العمليات البسيطة نسبيا . وهناك طريقتين فئيتين تعطى كلاهما نتائج جيدة .

الأولى هو القيام بتحديد درجة حرارة تشبع مركب التبريد ، وذلك لقياس ضغط ناحية الضغط العالى من دائرة التبريد ، وقراءة درجة حرارة التشبع المقابلة لهذا الضغط المبينة على مقياس ضغط مركب التبريد . وبعد ذلك تُقاس درجة حرارة مركب التبريد عند مخرج المكثف بواسطة ترمومتر إلكترونى كالذى يظهر شكله بالرسم رقم (١ - ٢٦) ،

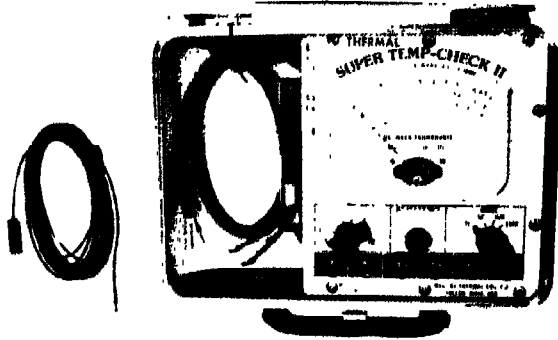

رسم رقم (١ - ٢٦) - الترمومتر الإلكتروني الذى يستعمل فى قياس «زيادة التبريد»

حيث يتم ربط أطراف أسلاكه الحساسة بخط مركب التبريد ، ويكون الفرق بين هاتين القراءتين هو مقدار زيادة التبريد . هذا ويلزم الاحتياط بعزل أطراف الأسلاك الحساسة لهذا الترمومتر ، وذلك بعد ربطها بخط مركب التبريد .

هذا والطريقة الثانية تُفضل في كثير من الأحيان عن الطريقة الأولى السابق ذكرها ، وعلى الأخص عندما يكون المكثف مركبا في مكان يبعد عن مكان فتحة تركيب مقياس ضغط ناحية الضغط العالي . نقوم بتحديد درجة حرارة التشبع ، وذلك بقياسها في نقطة مناسبة بالمكثف . هذا ويجب أن نتذكر من الرسم رقم (١ - ٢٣) أن درجة حرارة التشبع لا يمكن تسجيلها عند مدخل المكثف ولكن عند نقطة بعد حوالي ملفين من المكثف . نقوم بمقارنة هذه القراءة بالقراءة التي تؤخذ عند مخرج المكثف ، وبالتالي بعد ذلك نفس الخطوات المتبعة في الطريقة الأولى يمكننا تحديد زيادة التبريد .

إن قياس زيادة التبريد كما رأينا يمكن أن تُصبح أداة هامة لفحص عوارض دوائر التبريد المختلفة .

٢ - هل أحد يحتاج إلى أجهزة قياس التفريغ (الفاكم) ؟ لا أحد !

نظرا لأننا قد تحولنا الآن فعلا إلى طريقة القياس المترى ، فإننا نعتقد أن الوقت قد حان لتبسيط عملنا ، وذلك باستبعاد استعمال جهاز قياس التفريغ (الفاكم) . وفيما يلي نقدم ما يجب أن تعرفه بخصوص ذلك : إن الأوقات تتغير - وفي هذه الأيام فإن العالم بصفة عامة يستعمل نفس وحدات القياس ، حيث أصبح لا يحتاج أحد منا القيام بتغيير وحدة إلى أخرى .

إنها فرصة عجيبة لعمل تغيير آخر ، وذلك بتحاشي استعمال مقياس التفريغ (الفاكم) ليس استبعاد التفريغ ذاته ، ولكن بتغيير طريقة قياسه ويلزم في هذه الحالة استبعاد استعمال ضغط المقياس ، ونقوم بدلا من ذلك باستعمال وحدات الضغط المطلق فقط ، وسواء كان هذا الضغط أعلى أو أقل من الضغط الجوي ، فإنه لا يكون له معنى داخل الوحدة .

دعونا نبدأ من صفر القاعدة - حيث لا يكون هناك قياس أسفل في بعض الحالات ، أو قياس أعلى في حالات أخرى .

إن معظم أجهزة قياس الضغط تُسجل الفرق بين الضغط الموجود داخل الوحدة والضغط الخارجى .

وبالنسبة لجهاز المقياس المركب (Compound gage) . فإن مؤشره يتجه عادة إلى ناحية الصفر ، وذلك عندما يكون غير مركب بالوحدة ، ولكن باستعمال جهاز القياس الذى له تدريج ضغوط مطلقة . فإن مؤشره يُسجل فى هذه الحالة واحد ضغط جوى أو ١٤٧ رطل على البوصة المربعة مطلق أو ١٠١٣ كيلو باسكال (Kpa) .

وباستعمال تدريج الضغط المطلق ، فإنه يمكننا أن نفكر فى قراءة موجبة طول الوقت بدلا من قراءات عالية فى بعض الأوقات ومنخفضة فى أوقات أخرى . وهناك فائدة أخرى باستعمال الضغوط المطلقة ، هو حساب نسب الانضغاط . ويمكن استعمال الضغوط التى يكون قد تم تسجيلها مباشرة .

هذا وبعد أن نتعود على استعمال الضغوط المطلقة . ستعجب بعد ذلك كيف يتخبط بعض المهندسين والفنيين فى استعمال القياسات الأخرى .

استعمال الضغوط المطلقة المترية

استعمل	نحاشى استعمال
كيلو باسكال	رطل على البوصة المربعة مطلق (PSIA) (واحد (PSIA) = ٦,٨٩٥ كيلو باسكال (KPa)
كيلو باسكال	رطل على البوصة المربعة مقياس (PSIG) (واحد (PSIG) = ١٠,٨,٢ كيلو باسكال (KPa)
باسكالات	بوصات مائية (واحد بوصة مائية عند ٦٠°ف = ٢,٤٩ باسكال (Pa)
كيلو باسكال	بوصات زئبقية تفريع (فاكم) (واحد بوصة زئبقية فاكم = ٩٧,٩٥ كيلو باسكال)
	١٠ بوصات (واحد بوصة زئبقية فاكم = ٩٧,٩٥ كيلو باسكال (KPa) (١٠ بوصات زئبقية فاكم = ٦٧,٥٦ كيلو باسكال (KPa)
باسكالات	ميكرون (واحد ميكرون = ١,٣٣٣ باسكال (Pa)

طريقة عمل التغيير:

إن بعض التغييرات للوصول إلى الطريقة المترية والضغوط المطلقة تظهر في الجدول السابق .

إن الـ باسكال هو وحدة صغيرة جداً للضغط ، ولذلك فإن الـ كيلو باسكال () تعتبر

(٥) في الدول الأوروبية تستعمل الآن وحدة الـ بار (Bar) كوحدة قياس للضغط في عمليات التبريد بدلا من الـ كيلو باسكال . إن الفرق بينها يقع في التقطع العشرية حيث أن واحد بار = ١٠٠ كيلو باسكال
واحد ضغط على البوصة المربعة مطلق $\times ٦,٨٩٥$ = كيلو باسكالات .
واحد ضغط على البوصة مطلق $\times ٠,٦٨٩٥$ = بارات ()

(١٠٠٠ مرة أكبر من الـ باسكال) وتستعمل بدلا من وحدة الرطل على البوصة المربعة

فعند تحويل ضغط المقياس Gage Pressure إلى الضغط المطلق . فإن قيمة واحد ضغط جوى يجب أن تضاف إلى ضغط المقياس .

$$\text{الضغط على البوصة المربعة المطلق} \times ٦٨٩٥ = \text{كيلوباسكال} .$$

$$\text{(الضغط على البوصة المربعة مقياس + ١٤٧)} \times ٦٨٩٥ = \text{كيلوباسكال} .$$

هذا ويمكن إجراء التحويلات الأخرى الموجودة بالجدول بنفس الطريقة فيما عدا البوصات الزيتية التفريغ (فاكم) .

إن هذه الوحدة تبين كيف يتعد الضغط إلى أقل من واحد ضغط جوى . إن الرقم الأكبر يعتبر أحسن للتفريغ أو الضغط الأكثر انخفاضا . وباستعمال قاعدة الضغط المطلق ، يكون التفريغ الأحسن هو الضغط الأكثر انخفاضا . فمثلا بوصة واحدة زيتية تفريغ (فاكم) تعادل ضغط قدره ٩٠ كيلوباسكال ، بينما ١٠ بوصات تفريغ تعادل ٦٨ كيلوباسكال ضغط موجب .

$$\text{الضغط الموجب بالباسكال} = \frac{٢٩٩٢١ \text{ بوصات زيتية تفريغ (فاكم)}}{٢٩٩٢١} \times ١٠١٣$$

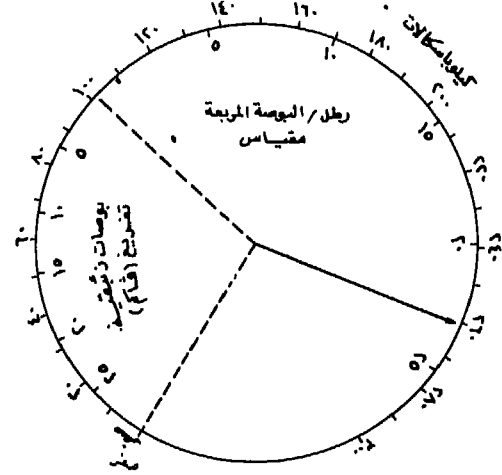

رسم رقم (١ - ٢٧) - م . ت - ١٢ :
 م ° ٢٣ (ف)
 ٢٦١ كيلوباسكال (٢٣ رطل / البوصة المربعة مقياس)

٢٩٩٢١ بوصات زئبقية تعادل واحد ضغط جوى ، ١٠١٣ كيلوباسكالات
تعادل واحد ضغط جوى .

هذا والرسومات رقم (١-٢٧) و(١-٢٨) تبين أجهزة القياس ذات التدريجات
بالضغط المطلق .

الرسم رقم (١-٢٧) يبين مقياس مركب (Compound gage) لقياس الضغط
والتفريغ (فاكم) : تدريجه الخارجى يوضح الضغط المطلق بالكيلوباسكال ،
والتدريج الداخلى يوضح الضغط بالرطل على البوصة المربعة (ضغط مقياس) هذا
والمساحة بين الخطوط المتقطعة تبين الضغوط التى أقل من واحد ضغط جوى ،
والموضحة بالبوصات الزئبقية تفريغ (فاكم) على التدريج الداخلى .

إن مؤشر المقياس مُتجه إلى ضغط مركب تبريد - ١٢ عند - ٥° م (٢٣° ف) .

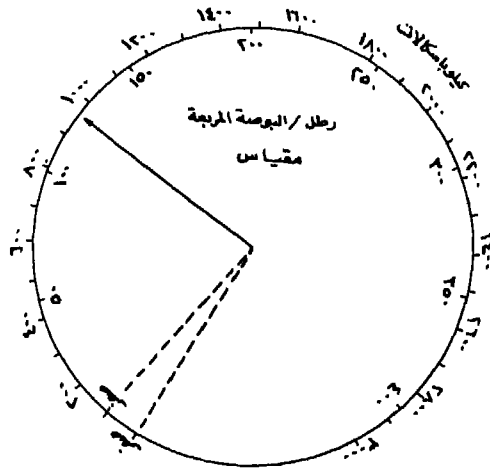

رسم رقم (١-٢٨) - م ت - ١٢ :
٤٠° م (١٠٤° ف)

٦٩١ كيلوباسكال (١٢٥ رطل/ البوصة المربعة مقياس)

الرسم رقم (١-٢٨) يبين مؤشر المقياس مُتجه إلى ضغط مركب تبريد - ١٢ عند
٤٠° م (١٠٤° ف) . وهنا أيضا فإن المساحة بين الخطوط المتقطعة تُبين الضغوط التى أقل
من واحد ضغط جوى .

٣- زجاجة البيان الإلكترونية

قدمت لنا أخيرا إحدى المصانع المتخصصة بالولايات المتحدة الأمريكية زجاجة البيان الإلكترونية التي يظهر شكلها بالرسم رقم (١- ٢٩) ، التي تعمل على اكتشاف الفقاعات الغازية التي قد تكون موجودة بمركب التبريد ، وذلك عن طريق الموجات فوق صوتية (Ultrasonics) .

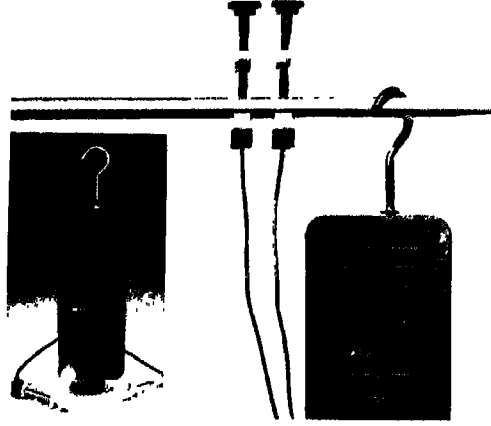

رسم رقم (١ - ٢٩) - شكل زجاجة البيان الإلكترونية .

ويُعتبر هذا الجهاز طفرة هامة في ميدان تكنولوجيا عمليات التبريد وتكييف الهواء . وستكلم هنا أولا عن استعمال زجاجة البيان الإلكترونية (Electronic Sight Glass) هذه كطريقة دقيقة لشحن دوائر التبريد التي تستعمل فيها المواسير الشعرية (Capillary Tubes) لتنظيم تغذية المبخر الخاص بهذه الدوائر بسائل مركب التبريد ، والتي لا تجهز دوائرها بزجاجة بيان عادية ، مثل دوائر تبريد التلاجات المنزلية وأجهزة تكييف هواء الغرف .

هذا ومن المعروف أنه من أجل أن يعمل المبخر المركب بهذه الدوائر بجودة قدرها ١٠٠ في المائة ، يجب أن تتم تغذيته بطول مواسيره بسائل مركب تبريد . وكمثال إذا كان

سائل مركب التبريد يشغل $\frac{2}{3}$ من هذا الطول ، فإنه تبعاً لذلك تبلغ جودة المبخر في هذه الحالة حوالي $\frac{2}{3}$ من جودته الكلية ، ويكون $\frac{1}{3}$ من طول مواسير المبخر الباقية مملوءاً بغاز مركب التبريد البارد (ليس سائل) والذي تكون له حرارة نوعية أقل كثيراً من الحرارة الكامنة للتبخّر الموجودة في هذا السائل ، وبهذا الشكل تكون دائرة التبريد التي تشتمل على ماسورة شعيرية مشحونة بالكمية الصحيحة من مركب التبريد ، وتعمل بجودة قدرها ١٠٠ في المائة (وأقل مقدار من استهلاك الطاقة) . ولذلك يجب أن لا يكون المبخر موجوداً به مقدار أزيد من اللازم من سائل مركب التبريد (Cover Flooded) نظراً لأن مركب التبريد الزائد يعمل على زيادة تحميل الضاغط ويؤدى في معظم الحالات على إحداث تلف به .

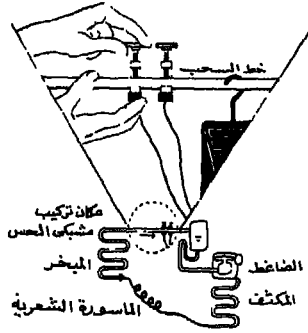

رسم رقم (١- ٣١) - تركيب مشبك الحس بخط السحب عند مخرج المبخر.

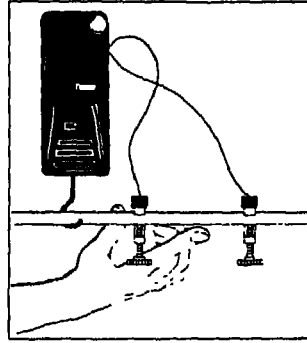

رسم رقم (١- ٣٠) - عندما يكون المبخر قد تم شحنه بدقة بالكمية الصحيحة من مركب التبريد ، فإن كمية بسيطة من سائل مركب التبريد تتناثر على شكل قطرات داخل خط السحب ، حيث تبخر داخل هذا الخط

وعندما يكون المبخر قد تم شحنه بدقة بالكمية الصحيحة من مركب التبريد ، فإن كمية بسيطة من سائل مركب التبريد تتناثر على شكل قطرات داخل خط السحب كما هو مبين بالرسم رقم (١- ٣٠) ، حيث تبخر داخل خط السحب . ويُعتبر ذلك حالة عادية للتشغيل الصحيح . هذا وتناثر الكمية البسيطة جداً من قطرات سائل مركب التبريد داخل خط السحب يكون من الصعب اكتشافها بأية وسيلة إلا باستعمال زجاجة البيان الإلكترونية .

وفيما يلي الخطوات الصحيحة التي يلزم اتباعها لاستعمال هذا الجهاز الإلكتروني .
 نقوم بتركيب مشبكي الحس (Sensors) بخط السحب عند مخرج المبخركما هو مبين
 بالرسم رقم (١-٣٩) . هذا ويجب أن تكون هناك مسافة قدرها بضع بوصات
 قليلة بين مكان تركيب هذين المشبكين كما هو موضح بالرسم ، حيث أن هذا الجهاز
 لا يعمل بطريقة صحيحة اذا كان هذين المشبكين يلامسان بعضهما ، وكذلك يجب أن
 تقعد تماما على سطح ماسورة خط السحب ، ويُربطان جيدا عليها .

وبعد القيام بعملية التركيب الصحيحة ، فإنه يُسمع من الجهاز صوت (بيب -
 Peep) متقطع مستمر كل ثانيتين (إذا كان لا يوجد سائل مركب تبريد مُتناثر داخل
 ماسورة خط السحب) . يُلاحظ أن سائل مركب التبريد يستمر في التحرك داخل طول
 خط السحب ، وذلك بعد أن يبطل دوران الضاغط (المدة قد تصل إلى ساعة) .
 وتقوم زجاجة البيان الإلكترونية باكتشاف حركة استمرار سريان هذا السائل بعد أن
 يبطل دوران الضاغط .

ولاختبار شحنة مركب التبريد الصحيحة ، نقوم بتشغيل الضاغط ، ونسمح لدائرة
 التبريد بأن تصل إلى حالة الاتزان (تبريد كامل) ونحتاج إلى فترة تشغيل قدرها على الأقل
 ١٥ دقيقة للوصول إلى هذه الحالة .

بعد أن تصل دائرة التبريد إلى حالة الاتزان ، نقوم بتشغيل الجهاز ونلاحظ
 ما يُصدره من أصوات :

١- إعطاء صوت (بيب - Peep) مستمر ، وليس كصوت (بيب متقطع)
 مستمر كل ثانيتين .

التشخيص : الدائرة تكون مشحونة بالكمية الصحيحة من مركب التبريد ، نظرا
 لأن بداية وصول سائل مركب التبريد المتناثر داخل خط السحب قد تحققت .

٢- إعطاء صوت (بيب) متقطع كل ثانيتين ، ولو أن الجهاز يُمكنه أن يحس
 بلامسة الأصبع البسيطة .

التشخيص : لم تتحقق بداية وصول سائل مركب التبريد المتناثر داخل خط

السحب ، وذلك يدل على أن شحنة مركب التبريد داخل الدائرة ناقصة ، أو بها بعض العوارض الميكانيكية .

٣- إضافة مركب تبريد :

احتراس : يجب بأى حال من الأحوال ، إضافة مركب تبريد للدائرة ، وذلك بدون استعمال أجهزة قياس الضغط العالى ، إذ قد تحدث إصابات بالغة ، إما للأشخاص القائمين بعملية الشحن أو للدائرة التبريد ، وذلك عندما يرتفع الضغط بشكل كبير بسبب وجود عارض ميكانيكى (مثلا وجود سدود بالماسورة الشعرية) .

اسمح للدائرة بأن تصل إلى حالة اتزان التبريد كما سبق أن شرحنا ذلك . نقوم بتشغيل الجهاز وبيضاء نقوم بإضافة مركب تبريد ، ونسمح بمضى بعض الوقت لهذه الشحنة المضافة بالتحرك داخل الدائرة . فعندما يتدنى الجهاز فى إعطاء صوت (بيب) بصفة مستمرة ، فإن ذلك يدل على أن الدائرة قد أصبحت مشحونة بالكيفية الصحيحة من مركب التبريد .

استعمال زجاجة البيان الإلكترونية لشحن دوائر التبريد المركب بها بلف تمدد حرارى :

فى دوائر التبريد التى تشتمل على بلوف تمدد حرارية ، تستعمل زجاجة البيان الإلكترونية كجهاز لاكتشاف الفقاعات الغازية (Bubbles) التى قد تكون موجودة بنحط السائل ، حيث يتم تركيب مشبكى الحس الخاصة بزجاجة البيان الإلكترونية بنحط السائل ، وذلك قبل مكان وجود بلف التمدد الحرارى ، كما هو مبين بالرسم رقم (٣٢-١) . وعندما نقوم بشحن الدائرة ، فإن الفقاعات الغازية التى



رسم رقم (١-٣٢) - تركيب مشبكى الحس بنحط السائل قبل مكان وجود بلف التمدد الحرارى ، وذلك عندما نقوم بشحن الدائرة بمركب التبريد .

تكون موجودة بسائل مركب التبريد والأكبر في الحجم تمر بين مشبكي الحس (Seneors) ، حيث يعمل الجهاز على اكتشاف هذه الفقاعات الكبيرة ، وذلك بإصدار صوت (بيب - Peep) مستمر . ولكن عندما يتم شحن الدائرة بالكمية القريبة من الصحيحة من مركب التبريد ، فإن سُحب من الفقاعات الصغيرة في الحجم هي التي تمر خلال مشبكي الحس ، ويبتدئ الجهاز في إصدار صوت (بيب) مُتقطع . ولكن عندما ينقطع ظهور هذه الفقاعات تماما ، فإن الجهاز يبتدئ في إصدار صوت (بيب) مستمر كل ثانيتين ، مما يدل على أن الدائرة قد تم شحنها تماما بالكمية الصحيحة من مركب التبريد .

الفصل الثاني

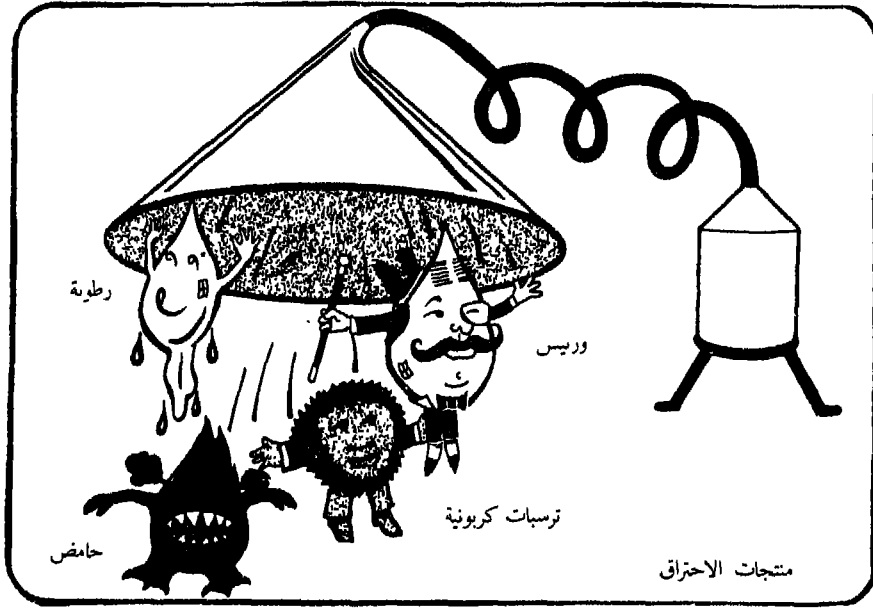

- ١ - تنظيف دائرة التبريد بعد احتراق محركات الضواغط المحكمة القفل والنصف محكمة القفل .
- ٢ - رفع مواد التلوث من دوائر التبريد المركب بها ضواغط طاردة مركزية
- ٣ - مشاكل تواجد الشمع في دوائر تبريد وحدات محلات السوبر ماركت .
- ٤ - سوائل دائرة التبريد .
- ٥ - فحص العوارض التي تُعزى إلى ضغط الزيت بوحدات التكثيف .

الفصل الثاني

١ - تنظيف دائرة التبريد بعد احتراق محركات الضواغط المحكمة القفل والنصف محكمة القفل .

لقد كُتبت أبحاث عديدة في موضوع كيف نقوم بتنظيف دائرة تبريد جهاز تكييف هواء ، وذلك بعد احتراق محرك الضاغط المحكم القفل أو النصف محكم القفل المركب بهذه الدائرة . ولكن مع الأسف فإن معظم ما كُتبت في هذا الموضوع كان بمعرفة المؤسسات والشركات التي تقوم ببيع المنتجات التي تستعمل في عملية التنظيف .



ولذلك فإن المعلومات التي سنقدمها هنا في هذا الفصل من الكتاب لم تكن نتيجة لأية ضغوط من أى من هذه المؤسسات أو الشركات .

وتبعا لذلك فإننا سنقدم الأسباب ، والمشاكل ، والحقائق ، والعوامل التي يلزم مراعاتها ، والطرق الممكنة اتباعها لعملية التنظيف ، وذلك لإعطاء صورة واضحة لكل من مهندس وفي الخدمة ليحدد بنفسه أية طريقة يلزم اتباعها .

هناك نوعين أساسيين في احتراق ملفات محركات الضواغط المحكمة القفل أو النصف محكمة القفل . إن كل منهما يُمكن بسهولة تمييزه ، ولكل منهما أسباب خاصة . وهذين النوعين هما :

- . احتراق بقعة في الملفات (Spot Burnout)
- . تحميل الملفات بأكملها (Cookouts)

هذا الرسم يوضح الاحتراق في بقعة من الملفات ، حيث يلاحظ أن التفحيم مُحدد في بقعه صغيرة نسبيا بالملفات ، أما باقي أجزاء الملفات تظهر لامعة ونظيفة . إن هذه الملفات الظاهرة خاصة بمحرك ضاغط من الطراز النصف محكم القفل (Semi hermetic) ، حيث يمكن رفع غطاء أحد نهايتيه ، وفحص ملفات المحرك .

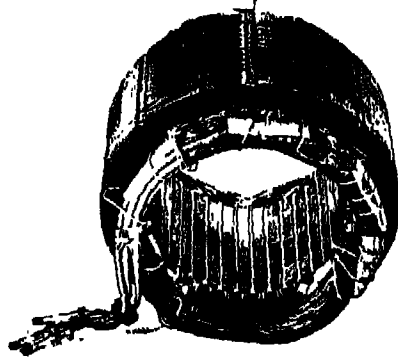

الاحتراق في بقعة من الملفات

هذا وفي حالة الضواغط المحكمة القفل يكون من غير الممكن فحص ملفات محركاتها .

ولذلك تكون الطريقة الوحيدة التي يمكن اتباعها في هذه الضواغط لتحديد درجة شدة الاحتراق بها ، هو تعريف كمية بسيطة من غاز مركب التبريد الموجود داخل الضاغط والقيام بشمها .

وأیضا يلزم فحص الزيت الموجود بداخلها أو استعمال مجموعة اختبار الحامض (Acid Test Kit) .

إن نوع الاحتراق الظاهر بهذا الرسم يُعطي رائحة احتراق خفيفة فقط ، مع تغير بسيط أو بدون تغير في لون الزيت الموجود داخل الضاغط ، ويمر أيضا عند اختبار درجة الحموضة .

هذا الرسم يوضح تخصيص الملفات بأكملها ، حيث نجد أن جميع ملفات المحرك قد تفحمت بأكملها .



تخصيص الملفات بأكملها

هذا ويلاحظ أن القسم من هذه الملفات الذي كان مغمورا في الزيت الموجود بالضاغط لم يتغير لونه بدرجة كبيرة . حيث قد عمل هذا الزيت على تبريد هذا القسم . وبالمحافظة عليه من التفحيم .

إن البقعة اللامعة الظاهرة بأعلى الملفات كانت نتيجة للتلف الذي قد حدث بعد رفع الملفات ، مما قد أدى إلى مسح طبقة الكربون والعازل الموجود فوق الأسلاك وجعل النحاس يظهر عاريا .

وفي حالة تخصيص الملفات بأكملها في الضواغط المحكمة القفل ، فإن ذلك يؤدي إلى جعل غاز مركب التبريد الخارج من الضاغط تكون له رائحة احتراق نفاذه ، ويتغير لون الزيت الموجود بداخله بدرجة سيئة .

أسباب حدوث الاحتراق

قبل استبدال محرك أو مجموعة المحرك الضاغط التي تكون ما فاتتها فد حدث بها احتراق ، فإنه يلزم أولا بذل كل جهد لتحديد سبب حدوث هذا الاحتراق . هذا ومن المؤكد أن آخر شيء نرغب في حدوثه هو تكرار حدوث الاحتراق . وذلك بعد مضي ساعات أو أيام بعد عملية الاستبدال .

أولا فيما يلي الأسباب التي تؤدي إلى حدوث الاحتراق في بقعة من ملفات المحرك :

تلف المادة العازلة

تلف بسبب الاحتكاك

تلف بسبب التركيب

ويُعزى عادة حدوث التلف في المادة العازلة الخاصة بأسلاك ملفات العضو الثابت (Stator) إلى وجود نقطة ضعيفة في طبقة الورنيش التي تغزل أسلاك الملفات ، مما يؤدي إلى حدوث قصر بين لفه وأخرى بها .

وهذا الطراز من التلف يسكن أن يحدث في الأسلاك الموجودة بجانب العضو الثابت أو بالملفات النهائية .

هذا وفي كل مرة يقوم فيها محرك الضاغط . فإن اندفاع تيار التقوم يحاول أن يعمل على تحريك والتواء لفات الهبات . وهذا الالتواء يعمل على تآكل طبقة الورنيش العازلة للأسلاك ويسبب حدوث قصر بها .

هذا وبعد استعمال الطرق الحديثة في عزل ملفات محركات الضواغط المحكمة القفل والنصف محكمة القفل ، فإن ذلك قد أدى إلى الإقلال من حدوث هذا العارض بدرجة كبيرة .

إن التلف الذي يحدث بسبب التركيب غالبا ما ينتج من خطأ شخصي ، وذلك عندما يحثك العضو الدائر (Rotor) مع ملفات العضو الثابت للمحرك أثناء تجميعه بالضاغط . وهذا التلف قد لا يكون شديدا يمنع المحرك من المرور عند اختبار الفولت العالي (Surge Test) الذي يجرى بعد عملية التجميع في المصنع ، ولكنه مع ذلك قد يؤدي إلى تقصير عمر المحرك

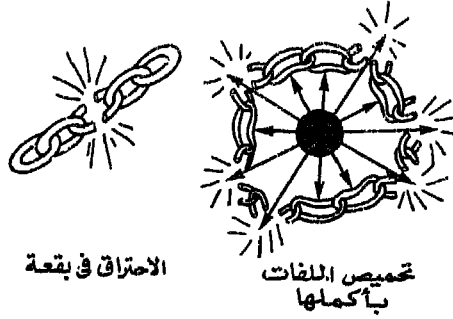

هذا وعملية دوران ووقوف الضاغط خلال فترات قصيرة جدا (يسيكل - Short Cycling) تعمل على تكرار التواء (Flexing) الملفات النهائية . مما يؤدي إلى زيادة احتكاكها مع بعضها وحدث تلف بها . وتكون أيضا ملفات المحرك المشبعة بسائل مركب

التبريد ، كما هو الحال أحيانا عند التقوم - لها مقاومة أقل مع الأرض ، مما تعمل كذلك على الإسراع في تلفها .

عندما نقوم بمقارنة الاحتراق في بقعة (Spot Burnout) مع التلف الذي يحدث في حلقة ضعيفة من حلقات سلسلة ، فإن تجميع الملفات بأكملها (Cook-Out) يكون على هيئة شد كل حلقة من حلقات السلسلة حتى تُكسر جميعها في النهاية . هذا وتجميع الملفات يدل على وجود زيادة شديدة في درجة حرارة جميع المحرك إلى نقطة تُكسر عندها عزل المحرك .

وأساسا يوجد سبب واحد لحدوث هذا التجميع ، وهو فشل أجهزة وقاية المحرك في فصله عن التيار المغذى ، وذلك قبل أن ترتفع درجة حرارته بشكل كبير .

١ - إذا كانت الوقاية داخلية ومن النوع الذي يتم تركيبه بالمصنع ، يلزم مراجعة وجود لحام في قطع التماس (كونتاكت) الموجودة بأجهزة الوقاية أو بمفتاح التوصيل (كونتاكتور) .

٢ - إذا كانت الوقاية خارجية ، يلزم مراجعة إذا كانت أجهزة الوقاية ذات حجم أكبر من اللازم (Oversized) أو وجود لحام بقطع تماس مفتاح التوصيل (كونتاكتور) .

٣ - إذا كانت أجهزة الوقاية إما داخلية أو خارجية ، يلزم التأكد من عدم وجود كوبري مركب عليها (Jumpered) أو يكون قد تم إبطال عملها ببعض الطرق الأخرى .

تنبيه :

يلزم تحاشي إعادة التشغيل (Resetting) بصفة مستمرة بواسطة أجهزة الوقاية . ويجب عدم إعادة تشغيل أجهزة الوقاية من زيادة الحمل (Over Loads) أو الترموستات ، وذلك حتى يتم فحص الوحدة جيدا لإيجاد سبب فصلها .

إن إعادة التوصيل المتكررة يُمكن أن تؤدي إلى جعل الاحتراق في بقعة يُصبح تجميعا بالملفات بأكملها ، مما يؤدي إلى زيادة كبيرة في نفقات الإصلاح ، نظرا لأن ذلك يحتاج إلى زمن أطول لتنظيف دائرة التبريد .

قبل البدء في إجراء تنظيف دائرة التبريد لأية عملية ، يجب أن نقوم أولاً بتحديد نوع الاحتراق ، وذلك إذا كان هذا الاحتراق قد حدث في بقعة من ملفات المحرك ، أو حدث تجميع بالملفات بأكملها . وكما سبق أن ذكرنا ، يُمكننا أن نحكم على ذلك في حالة الضغوط المحكم القفل ، فإذا وجدنا أن رائحة الغاز التي تخرج من الضاغط نفاذة وقوية ، فإن ذلك يدل على أنه قد حدث تجميع ملفات المحرك بأكملها .

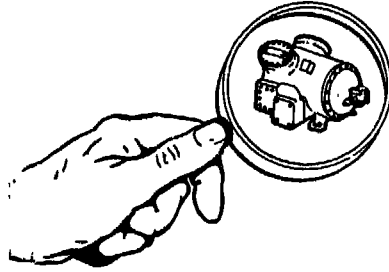

تحديد نوع الاحتراق

وعندما تواجهنا هذه الحالة ، يجب أن نقوم بإيجاد السبب وإصلاحه ، وذلك قبل أن نبدأ في اتخاذ أية إجراءات ، وذلك إذا أردنا نحاشي تكرار حدوث هذا العارض .

وفيما يلي بعض العوارض التي تسبب حدوث الارتفاع الشديد في درجة حرارة ملفات المحرك :

العارض	ما يؤدي إليه العارض
تركيب غير جيد .	كسر في المادة العازلة للملفات
فولت عالي .	(تواجد رطوبة وهواء داخل دائرة مركب التبريد).
(حمل حرارى خفيف)	جودة غير جيدة من المحرك .
فولت منخفض	تبريد غير جيد للمحرك .
(حمل حرارى كبير) .	زيادة في مقدار التيار المسحوب .
ضغط طرد عالي	زيادة في نسبة الانضغاط ،
	ومقدار التيار المسحوب .

ضغط سحب منخفض
انخفاض في وزن غاز السحب ،
وتبريد غير جيد للمحرك .
أجهزة التقويم سيئة .
جودة المحرك سيئة .
الضاغط يدور يقف خلال
تكرار تقويم محرك الضاغط
فترات قصيرة جدا (يسيكل) .
تيار تقويم مرتفع .
رجوع سائل مركب تبريد بكثرة
مقدار عزل المحرك يكون سيئا
للضاغط أثناء فترة تقويمه .
مع الأرض .

منتجات الاحتراق

تبعاً لشدة الاحتراق فإن منتجات التحلل الآتية يمكن أن نتواجد داخل دائرة التبريد :

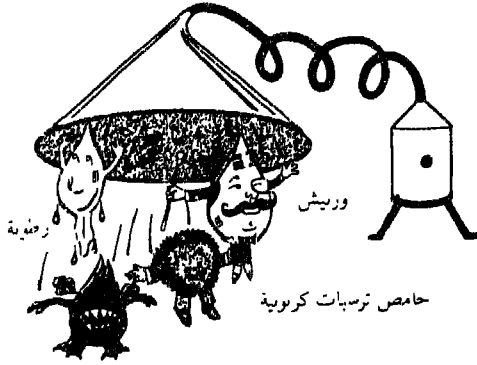

رطوبة
حامض
ترسبات كربونية
وريش وكربون صلب

منتجات الاحتراق

هذا والرطوبة تعتبر المنتج الشائع تكونه من عملية التحلل . وعند تكونها داخل دائرة التبريد ، فإنه يلزم رفعها من الدائرة . حيث أن تواجدها يمكن أن يسبب في تكوين أوحال زيتية (Sludge) وطبقة من النحاس فوق الأجزاء الداخلية بالفاغانت .

ومن حسن الحظ فإن الرطوبة تُعتبر من أسهل منتجات التحلل التي يمكن رفعها من الدائرة .

ويتكون كذلك كل من حامض الهيدروكلوريك ، والهيدروفلوريك نتيجة لهذا الإحتراق .

وكلا هذين الحامضين يحدثان تآكلاً شديداً . ويعتبر حامض الهيدروفلوريك هو الحامض الوحيد الذي يهاجم الزجاج .

هذا وتواجد الحامض داخل دائرة مركب التبريد يُسبب حدوث تآكل بالمعادن ، ويكسر كذلك مواد المحرك العازلة . ومن أجل تخاشي تكرار احتراق محرك الضواغط المحكّمة القفل والنصف محكّمة القفل ، يجب رفع هذا الحامض من الدائرة .

ويعتبر أيضاً الحامض من أسهل مواد التلوث التي يمكن رفعها كذلك من الدائرة . ومادة التلوث الثالثة التي تتكون داخل دائرة التبريد نتيجة للاحتراق هي الترسبات

الكربونية (Soot) . وهي عادة عبارة عن كربون طرى ينتج من تفحم مواد المحرك العازلة والزيت . وهي لا تلتصق بقوة على الأسطح ، وعادة تُحجز داخل الضاغط ، ما لم يكن الاحتراق بطيئا أثناء دوران الضاغط .

هذا ومادة التلوث هذه تتفكك بسهولة ، ولذلك يسهل ترسيبها . ويُعتبر كلا من الورنيش والكربون الصلب من أصعب مواد التلوث التي يمكن رفعها .

وعادة ما تكون محجوزة داخل الضاغط ، نظرا لأنها تتكون بسبب درجة الحرارة المرتفعة وعملية التحميص . ونظرا لأن الضاغط يُعتبر أدفا بقعة في دائرة التبريد في الوقت الذي يحدث أثناءه احتراق محرك الضاغط ، فإنه لن نكون هناك مشاكل كبيرة . وفي الضواغط الكبيرة التي يتم فيها تغيير المحرك فقط ، فإن رفع الورنيش والكربون من الدائرة يعتبر مشكلة كبيرة . هذا وفك أجزاء الدائرة وتنظيفها يدويا تعتبر فقط الإجابة الصحيحة لذلك .

الزيت ومركب التبريد كمادة تنظيف

يجب أن لا يُستخف بعملية التنظيف التي يقوم بها مركب التبريد والزيت ، وذلك أثناء تحركها العادي خلال دائرة التبريد . هذا ومعظم المصانع التي تُنتج أجهزة التبريد وتكييف الهواء قد تعلمت منذ عدة سنين ، أن حركة مركب التبريد والزيت العادية داخل دائرة التبريد تعمل على كشط المواد الغريبة ، مثل ذرات قلوب الجففات ، والمواد المساعدة

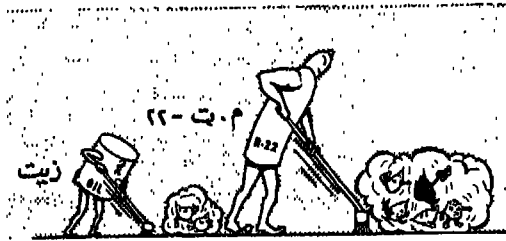

كاشطات المواد الغريبة

لعملية اللحام (فلكس - Flux) بسرعة ونحدث ذلك حتى بعد القيام بتنظيف المسبوكات والأجزاء الأخرى بعناية قبل تجميعها. ولهذا السبب، فإنه من الناحية العملية تقوم المصانع بتركيب مرشحات (Filters) بالدائرة أو بالضواغط. إن وحدة سعتها ٣ طن تبريد تقوم عادة بتحريك حوالي ٥٠٠ رطل من مركب التبريد - ٢٢ في الساعة مع ١٠ أرطال من الزيت داخل دائرة التبريد الخاصة بها. ومن المؤكد أن حركة مركب التبريد والزيت داخل الدائرة تقوم في نفس الوقت بتنظيف كل جزء منها خلال كل ساعات عملها. هذا وحتى الورنيش العازل الذي يصعب إزالته، فإن قابلية التنظيف، ودرجة الحرارة، والوقت تعمل جميعها على جعل مخلوط الزيت ومركب التبريد يُذيب هذا الورنيش ومسحه.

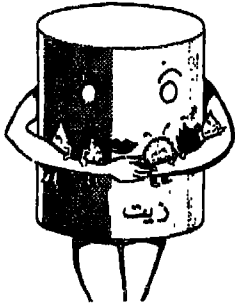

مصيدة المواد الملوثة

ماذا يحدث لجميع المواد الغريبة التي تتحلل بواسطة مركب التبريد والزيت؟ إلى أين تذهب، وأين يمكن أن نقيدها، ولكن دعونا الآن نتكلم عن الزيت الموجود داخل صندوق مرفق الضاغط.

إن هذا الزيت له قابلية طبيعية لامتصاص المواد الملوثة (Contaminants). وبالنسبة لدائرة التبريد فإن هذه المواد الملوثة تحاول أن تتجمع في الزيت، حيث يقوم هذا الزيت بامتصاص مقدار أكبر من الحامض

الذي ينتج من عملية احتراق ملفات محرك الضاغط، وذلك ما يمكن أن يمتصه مركب التبريد. وفي الحقيقة فإن أكثر من ٧٥ في المائة من الحامض الذي يُنتج من عملية الاحتراق يُتصيد في الزيت الموجود بالضواغط، حيث يمكن رفعه عند فك الضاغط من الدائرة أو عند استبدال شحنة الزيت الموجودة بداخله. وهذا الزيت يمكنه أن يحمل حوالي ثلثي مقدار من الرطوبة أكثر من التي يمكن أن يحملها مركب التبريد - ٢٢ عند درجة حرارة قدرها ٧٠° ف. ويحاول كذلك بالكربون والورنيش المذاب الهجرة إلى الزيت

كما سبق أن ذكرنا أن معظم الحامض الموجود بالدائرة يتجمع في الزيت. ولذلك فإن اختبار الحامض (Acid Test) الموجود بالزيت يُعطي دلالة جيدة على درجة تلوث الدائرة.

إن أي زيت يكون له رقم حامض (Acid number) أعلى من ٠.٥، يمكن أن

يُعتبر ملوثا . إن مجموعة اختبار الحامض الظاهرة هنا ، قد تم إنجانها بحيث ترفض الزيت الذي رقم الحامض به أعلى من ٠,٠٥ هذا ويمكن الحصول على مجموعة الاختبار هذه من عدة شركات متخصصة . وتعتبر هذه المجموعة أداة عملية حانا لبيان احتراق ملفات محركات الضواغط المحركة القفل أو النصف محكمة القفل .



مجموعة اختبار الحامض

هذا ويلزم اتخاذ العناية عند أخذ العينات من زيت الضواغط الذي حدث احتراق بمحركاتها ، نظرا لأن الحامض الذي يتواجد بدائرتها يمكن أن يسبب حدوث احتراق بجلد الإنسان .

عندما لا يكون متاحا الحصول على مجموعة اختبار الحامض ، فإن لون الزيت يمكن استعماله لقياس درجة التلوث .



مقارنة لون الزيت

ويجب أن نتذكر أن الزيت المتسخ ليس بالضروري أن يكون حامضيا . ومع ذلك فإن الزيت الحامض غالبا ما يكون دائما متسحا . ولذلك فعند قيامك بتغيير الزيت عندما يظهر أنه متسخ ، فإنك بقيامك بذلك تكون عادة قد وضعت نفسك بناحية الأمان .

وتظهر هنا خمسة كنوس ممتلئة بالزيت . فالكأس الظاهر بالناحية اليسرى هو زيت جديد ، والثاني من الناحية اليسرى هو عينة زيت مأخوذة من ضاغط به احتراق خفيف . إن هذا الزيت يمر من اختبار الحامض .

والثلاثة كنوس الباقية تحتوى على عينات زيت مأخوذة من ضواغط قد حلت لها احتراق شديد بمحركاتها . وهذه العينات لن تمر من اختبارات الحامض ، ولذلك تكون أرقام الحامض بها أعلى من ٠.٠٥ .

وعند فحص شفافية الزيت يلزم استعمال أوعية أكبر نوعا ما من أنبوبة الاختبار وذلك لإمكان الحصول على بعض العمق للرؤية من خلاله . هذا ويلزم التأكد من استعمال أيضا وعاء به زيت نقي طازج لغرض المقارنة .

المصافي - المجففات والمرشحات

ستتكم أولا عن المصافي - المجففات (Strainer Drier) التي تتركب بخط السائل ، حيث يمكن الحصول على طرازات مختلفة منها معظمها من النوع ذو القلب المسبوك . هذا و مواد التجفيف الشائعة الاستعمال بها تكون إما من الألومنيا أو السليكا جل أو الميكرو سيف . وجميع هذه المواد لها قابلية جيدة لامتصاص الرطوبة .



هذا وتعمل أيضا بعض هذه المجففات على امتصاص كمية من الحامض ، وكذلك تصيد جزء كبير من الورنيش الذي يتحلل بواسطة مركب التبريد والزيت .

هناك أنواع مختلفة من المصافي - المجففات التي تُركب بخط السحب ، وهي ذات فائدة فعالة في عملية تنظيف دائرة التبريد ، وذلك بعد احتراق ملفات محركات الضواغط المحكمة القفل أو النصف محكمة القفل المركبة بها . كما أن لها فائدة جيدة في وقاية هذه الضواغط من مواد التلوث التي قد تكون وصلت إلى ناحية الضغط المنخفض من الدائرة . وعند استعمال هذا الطراز ، يلزم اتخاذ العناية للوقاية من الهبوط الشديد في الضغط الذي يحدث نتيجة لتصيدها مقدارا كبيرا من مواد التلوث التي قد تكون موجودة بالدائرة ، حيث يسبب هذا الهبوط الشديد انخفاضا بضغط السحب ، وانخفاضا في كمية غاز السحب التي تؤدي إلى حاوث ارتفاع شديد في درجة حرارة محرك الضاغط .



مصفي - مجفف خط السحب

تستعمل الآن أيضا المرشحات التي تُركب بخط السحب في تنظيف دوائر التبريد ولوقاية الضواغط المركب بالدائرة .

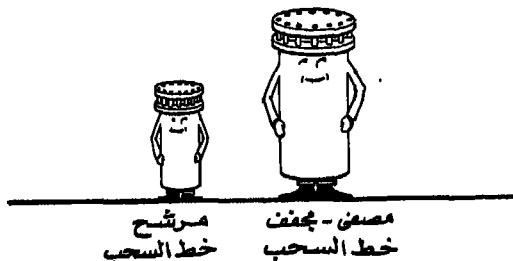

وهذه المرشحات عادة أصغر في الحجم من المصافي - الجففات التي تركيب بخط السحب . وكما هو الحال بالنسبة للمصافي - الجففات التي تركيب بخط السحب ، يلزم اتخاذ العناية لتحاشي حدوث هبوط شديد في الضغط خلالها نتيجة لحدوث سددها .
ولسهولة قياس هذا الهبوط في الضغط يُوصى بتركيب بلوف من نوع شرادر بخط السحب ، وذلك قبل وبعد مكان تركيب هذا المرشح ، الذي يلزم تغييره عندما يزيد مقدار هذا الهبوط خلاله من ٢ إلى ٣ أرتال على البوصة المربعة .

طريقة تنظيف دائرة التبريد وذلك بعد احتراق ملفات الضواغط المحكمة القفل أو النصف محكمة القفل

ستكلم هنا عن الطريقة الشائعة الاستعمال لتنظيف دائرة التبريد ، وذلك بعد احتراق ملفات محركات الضواغط المحكمة القفل أو النصف محكمة القفل المركبة بها ، وهي الطريقة التي تعرف بطريقة التشغيل (Operating Method) .

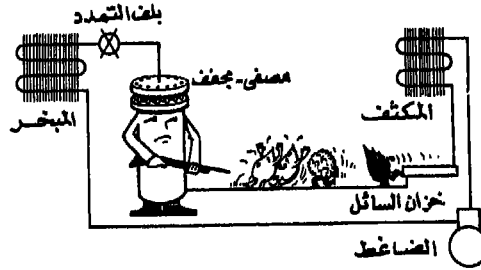

وقف عملية انتقال التلوث

دعونا نعتبر أن الدائرة مجهزة بمصنفي - مكبف مركبة بخط السائل ، وذلك في الوقت الذي يكون قد حدث فيه الاحتراق .

إن تواجد المصنفي - المكبف بخط السائل يُحدد من انتقال مواد التلوث إلى الضواغط . وخط الغاز الساخن إلى المكثف ، وخزان السائل ، وخط السائل مما يجعل عملية التنظيف أسهل . إن الخطوات التالية تعتبر سهلة عند إجرائها :

١ - تستبدل مجموعة المحرك والضاغط (في حالة استبدال المحرك فقط ، يلزم تنظيف الضاغط).

٢ - تستبدل المصفي - المحفف المركبة بخط السائل بأخرى ذات حجم أكبر.

٣ - يكرر استبدال المصفي - المحفف المركبة بخط السائل ، وكذلك زيت الضاغط حتى يظل الزيت نظيفاً .

وباتباع هذه الطريقة ، يمكن إعادة وضع وحدة التبريد في الخدمة حالما يتم استبدال كل من مجموعة المحرك والضاغط . وكذلك المصفي - المحفف ، حيث يتم تنظيف الدائرة أثناء غسل الديحده . ويتم رفع مواد التلوث الموجودة بداخل دائرة التبريد عن طريق استبدال الزيت والمصفي - المحفف .

ويمكن متابعة التقدم في عملية التنظيف بأخذ عينات من زيت الضاغط ومقارنتها ، أو باستعمال مجموعة اختبار الحامض .

تختلف عملية التنظيف باستعمال طريقة التشغيل نوعاً ما ، وذلك في حالة ما تكون دائرة التبريد غير مجهزة بمصفي - محفف مركبة بخط السائل في الوقت الذي يكون قد حدث فيه الانتراق . حيث أن هذه الحالة تسمح لمواد التلوث بأن تنتقل بحرية خلال جميع أجزاء دائرة التبريد . ويلزم في هذه الحالة اتباع الخطوات الأساسية الآتية :

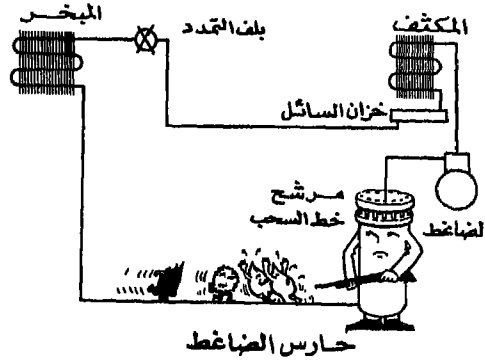

١ - مجموعة المحرك والضاغط (وفي حالة استبدال المحرك فقط ، يلزم تنظيف الضاغط) .

٢ - يُرفع وينظف أو يستبدل بلف التمدد الحرارى أو الماسورة الشعرية .

٣ - تركيب مصفي - محفف ذات حجم أكبر بخط السائل .

- ٤ - يركب مرشح بئط السحب .
- ٥ - نقوم بتركيب بلوف من نوع شرادر بئط السحب ، وذلك قبل وبعد مكان تركيب المرشح لقياس الهبوط فى الضغط خلاله .
- ٦ - تستبدل المصفى - المجفف المركبة بئط السائل ، وكذلك زيت الضاغظ بصفة دورية حتى يظل الزيت نظيفا .

وهنا أيضا يمكن وضع الوحدة مرة أخرى فى الخدمة وذلك حالما يتم استبدال الضاغظ وإضافة الأجزاء الأخرى المطلوبة بالدائرة . يلزم استبدال المرشح ، وذلك عندما يزيد مقدار الهبوط فى الضغط خلاله عن من ٢ إلى ٣ أرطال على البوصة المربعة . وإذا كان هذا المرشح من النوع ذى القلب الذى يمكن تغييره ، يكون من الأسهل والأوفر فى هذه الحالة تغيير هذا القلب فقط .

الطلببات الحاررية

تعتبر عملية تنظيف دائرة التلمبة الحاررية من أصعب العمليات ، وذلك بعد احتراق ملفات المحرك المركب بها .

وأحد أسباب ذلك هو وجود البلف ذو الأربعة سلك (Valve Four - Way) المركب بئط الطرد بكل من دورة التدفئة والتبريد . وسبب آخر هو حتى ومع وجود عدد اثنين مصفى - مجفف بئط السائل ، فإن ذلك لا يمنع تلوث الدائرة .

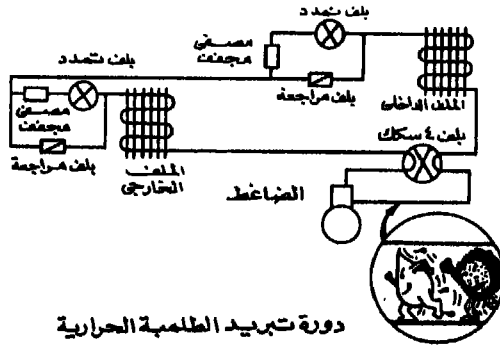

دعونا نتصور أن الاحتراق قد حدث أثناء دورة التبريد . نجد في هذه الحالة أن منتجات الاحتراق تنتقل إلى خط الغاز الساخن خلال الملف الخارجي ، ولكنها تقف عند مصفى - مجفف الملف الداخلي . ويكون في بعض الاحيان من الصعب تحديد الدورة التي عندها قد حدث الاحتراق . وفي حالة استبدال الضاغط ، وكذلك مصافي - مجففات خط السائل ، نقوم بتشغيل الوحدة عند دورة التدفئة ، فإنه في هذه الحالة تسحب جميع مواد التلوث الموجودة بالملف الداخلي وترجع إلى الضاغط .

ومن ذلك نرى أنه مالم نقوم بإعادة تشغيل الوحدة مرة أخرى ، بنفس الدورة التي قد حدث أثناءها الاحتراق ، فإن التلوث ينتقل في هذه الحالة إلى الضاغط الجديد المستبدل . إن تركيب مرشح بخط السحب بين البلف ذو الأربعة سلك ، يعتبر فقط الطريقة المؤكدة لمنع تلوث الضاغط المستبدل ، وذلك عند إعادة تقوم الوحدة .

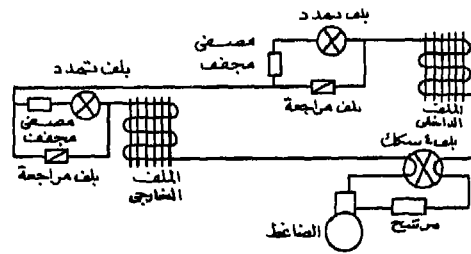

الظلمبة الحرارية
تركيب مرشح بخط السحب

هذا ويلزم تركيب بلوف من نوع شرادر بخط السحب قبل وبعد مكان تركيب المرشح ، وذلك لفحص مقدار الهبوط في الضغط خلال هذا المرشح بصفة دورية ، نظرا لأن الهبوط في الضغط الشديد خلال هذا المرشح يسبب دائما متاعب سيئة . هذا ويلاحظ أنه يمكن إتمام عملية تنظيف دائرة وحدة الظلمبة الحرارية ، وذلك بعد احتراق ملفات المحرك المركب بها بنفس الطريقة التي تُتبع في دائرة التبريد العادية ، وذلك عندما لا يكون مركب مصفى - مجفف بدائلتها خلال وقت حدوث الاحتراق .

مع التقدم الكبير في صناعة بلوف المراجعة (Check Valves) في وقتنا الحاضر ، فإنه لذلك لا يكون ضروريا القيام بتغيير هذه البلوف ، وذلك بعد حدوث احتراق بملفات

محركات الضواغط المحكّمة القفل أو النصف محكّمة القفل ، حيث أنه سيتم تنظيفها خلال عملية تنظيف الدائرة .

ومن الطبيعي أنه لا يمكن في كل وقت أن تريح كل شيء ، وذلك لأنه قد ينقصك في بعض الأحيان شيء متمم . فمثلا يعمل الحامض على تلف الجزء الحساس الموصل داخل مبيّنات الرطوبة ، ولذلك لا يمكننا الثقة في هذا المبيّن بعد حدوث الاحتراق . ولذلك يلزم تركيب مبيّن آخر جديد بالدائرة ، وذلك بعد التأكد من أن مستوى الحامض بالدائرة قد انخفض إلى الدرجة المأمونة .



إن البيانات المختصرة الآتية تساعدنا في مراجعة بعض الموضوعات التي قد سبق لنا التكلم عنها :

- ١ - هناك نوعين من الاحتراق الذي قد يحدث بملفات محرك الضواغط المحكّمة القفل أو النصف محكّمة القفل - الاحتراق في بقعة من الملفات أو تحميص الملفات بأكملها .
- ٢ - يلزم إيجاد سبب حدوث الاحتراق وعلاجه إذا كان ذلك ممكنا .
- ٣ - احتراق ملفات المحرك بالضواغط المحكّمة القفل أو النصف محكّمة القفل ، ينتج عنه تواجد رطوبة ، وأحماض ، وذرات كربونية ، وورنيش داخل دائرة التبريد .
- ٤ - تحرك الزيت ومركب التبريد يعملان كاشطات (Scrubbers) للأوساخ التي قد تكون موجودة داخل دائرة التبريد .
- ٥ - يعمل الزيت الموجود داخل الضواغط كمصيدة ممتازة لتجميع مواد التلوث .

- ٦ - تقوم المصافي - المجففات بتصعيد مواد التلوث التي قد تتواجد داخل دائرة التبريد .
- ٧ - تعمل المصافي - المجففات التي تُركب بخط السائل على تحديد مقدار التلوث بدائرة التبريد العادية .
- ٨ - المرشحات التي تُركب بخط السحب قد تكون ضرورية في بعض الأحيان .
- ٩ - حتى عدد (٢) إثنين من المصافي - المجففات ، قد لا يكونان ضروريان لوقاية دائرة مركب تبريد وحدة ظلمبة حرارية .
- ١٠ - لا يكون ضروريا بصفة دائمة أن نقوم بتغيير البلوف ذات الأربعة سكك أو بلوف المراجعة ، وذلك عند حدوث احتراق بدائرة مركب تبريد ظلمبة حرارية .

الآن
يمكن أن نقول
وداعاً للضائقة!



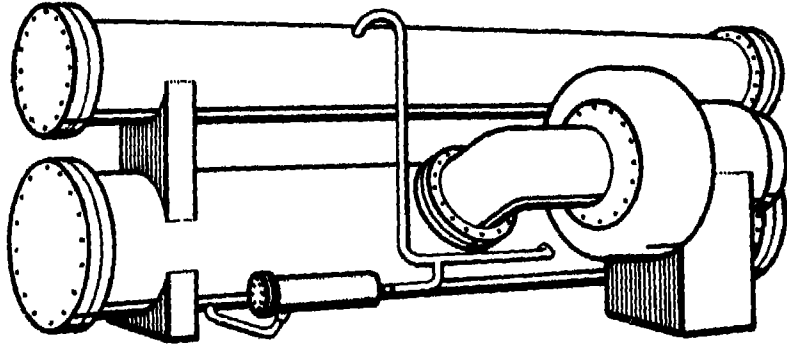

٢ - رفع مواد التلوث من دوائر التبريد المركب بها
ضواغط طاردة مركزية

٢ - رفع مواد التلوث من دوائر التبريد المركب بها ضواغط طاردة مركزية

عندما لا تحصل دوائر التبريد المركب بها ضواغط طاردة مركزية على الصيانة الجيدة اللازمة لها ، فإنها تعمل عادة ومركب التبريد الموجود بها يصبح ملوثا بدرجة كبيرة (Highly Contaminated) ، وذلك بالرطوبة والأوساخ . ومواد التلوث هذه تخلق مشاكل لعملية التشغيل ، نظرا لحدوث تآكل بالدائرة ، وتلف بأجزائها المعدنية ، أو حدوث سدد بفونياتها الصغيرة الموجودة بالدائرة . ولذلك يُصبح من الضروري رفع هذه المواد الملوثة . ولهذا الغرض تُعتبر المرشحات - المجففات التي تحتوى على مواد مجففة هي الأداة الأساسية التي يمكن استعمالها في هذه العملية . ويكون أيضا من الضروري استعمال أدوات خاصة أخرى لفحص درجة التلوث ، وذلك قبل إجراء عملية تنظيف الدائرة وبعدها . هذا والبيانات التالية ستشرح لنا المشاكل التي يُمكن أن تحدث بدوائر التبريد المركب بها ضواغط طاردة مركزية ، وطريقة فحص حالات عوارضها ، والطرق التي يوصى باتباعها لتنظيفها .

كيف تدخل الرطوبة والأوساخ دائرة التبريد :

إن كثيرا من دوائر التبريد المركب بها ضواغط طاردة مركزية والتي تقوم بثلج الماء (Water Chillers) يعمل بعضها بمركب التبريد - ١١ . ونظرا لأن هذه الدوائر تعمل عند ضغط تفريغ (فاكم - Vacuum) بناحية قسم المبرد بها (Cooler Section) . فإن أى تسرب بها يعمل على سحب الهواء الجوى والرطوبة .

هذا والتسرب الذى يلزم فحصه ، غالبا ما يحدث عند قرص الانفجار (Rupture Disc) المركب بثلج الماء . إن هذا الجزء له سطح يتكاثف عليه الماء . فإذا حدث تسرب بسيط عند هذا القرص . فإن الرطوبة تُسحب إلى داخل مثلج الماء . ومثل هذه الحالة يمكن أن تتواجد أيضا عند زجاجة مقياس السائل (Liquid Level gauge glass) .

هذا وفي معظم العمليات يزيد ضغط ماء المكثف عن ضغط مركب التبريد . ولذلك فإنه إذا حدث أى تسرب فى مواسير مركب التبريد المارة داخل غلاف المكثف ، فإن الماء يُدفع إلى داخل دائرة مركب التبريد .

وعندما يتجمع الماء داخل الدائرة ، فإنه فى النهاية يعوم فوق سطح مركب التبريد داخل المبرد . وهذا الماء الحُر (Free Water) يتفاعل ببطء مع مركب التبريد مُنتجا أحماض هيدروكلوريك وهيدروفلوريك .

إن مركبات التبريد ١١ و ١١٣ التى تُستعمل بهذه الدوائر تتعرض لتفاعلات كيميائية مع الماء (Hydro Lysis) لتكوّن أحماضا . ومع مركبات التبريد هذه ، فإن التفاعل الكيميائى يحدث بدرجة قدرها ١٠٠ مرة أكثر من نفس التفاعل مع مركب التبريد ٢٢ . وهو من أحد الأحماض التى تُحدث تآكل وتهاجم المعادن الموجودة بالدائرة . هذا ومواد التلوث الجامدة التى قد تتكون داخل معظم دوائر التبريد تتكون عادة من الصلداً ، وقشور معدنية ، وأوساخ متخلفة من التركيبات الأصلية .

فحص عوارض الدائرة :

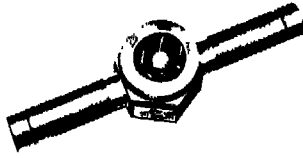

رسم رقم (٢ - ٢٢) - زجاجة البيان .

إن زجاجة البيان (Sight Glass) كالتى يظهر شكلها فى الرسم رقم (٢ - ٢٢) تُعتبر أبسط جهاز مُتاح لمهندسى وفنيسى الخدمة لفحص حالة دائرة التبريد المركب بها ضاغط طارد مركزى . فإذا كانت كمية كبيرة من المواد المتآكلة أو جزيئات جامدة تتحرك مع مركب

التبريد . فإنها تظهر خلال زجاجة البيان . وإذا وجدنا أن جلب الحوامل قد أصبحت سوداء اللون . فإن هذه الحالة تدل على وجود تآكل بسبب الحامض .

هذا ووحدة إخراج الهواء (Purge Unit) المركبة بهذا الطراز من الضواغط تُعتبر أداة هامة لفحص عوارض تواجد الرطوبة . فعندما تتجمع الرطوبة داخل دائرة التبريد ، فإنه يمكن ملاحظة ذلك من كمية الرطوبة التى تتجمع فى وحدة إخراج الهواء . ويجب المحافظة على أن تكون كمية الرطوبة داخل الدائرة أقل من مستوى التشبع

(Saturation Level) ، وذلك لمنع حدوث مشاكل التآكل .

ووحدة الإخراج مصممة لإخراج الهواء ، وهي في العادة لا يمكنها رفع الرطوبة من الدائرة إلى مستوى منخفض . والطريقة الوحيدة التي يلزم اتباعها لجعل كمية الرطوبة أقل من مستوى التشيع هي علاج أى تسرب ، وبعد ذلك نقوم بتجفيف الدائرة بتركيب مجفف - مرشح جديد بها .

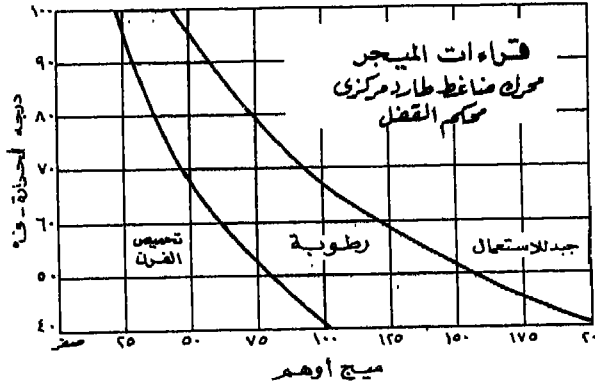

رسم رقم (٢-٢٣) - مقاومة عزل العضو الثابت بمحرك - طارد مركزي محكم القفل .

هنا وبعض مصانع الضواغط الطاردة المركزية المركب بها محركات من النوع المحكم القفل (Hermetic Motors) ، توصي باستعمال قياس العزل الكهربائي (الميجر - Megger) لقياس مقدار عزل هذه المحركات ، وذلك لأن مقدار مقاومة هذا العزل تتغير بمقدار الرطوبة الموجودة بالدائرة . وهذه الطريقة يُمكن استعمالها لاكتشاف الرطوبة الزائدة . إن قراءات الميجا أوهم المختلفة الموجودة بالرسم البياني رقم (٢-٢٣) يمكن الاستعانة بها في ذلك . فإذا كان مقدار العزل أعلى عما هو موجود بالمساحة المظلمة بالرسم عند درجة حرارة معينة ، فإن المحرك في هذه الحالة يُعتبر مقبولا للاستعمال . وإذا وقع مقدار العزل داخل المساحة المظلمة ، فإن ذلك يدل على أن بعض الرطوبة تكون موجودة داخل الدائرة (أو أن العزل يهبط مقداره لأسباب أخرى) . ويلزم في هذه الحالة تجفيف الدائرة . وإذا وقع مقدار مقاومة العزل تحت المساحة المظلمة ، قد يكون من الضروري في مثل هذه الحالة رفع العضو الثابت للمحرك (Stator) وتحميصه داخل فرن لتجفيفه بطريقة جيدة تجعله مأمونا للاستعمال .

هذا وبينما تتجمع الرطوبة بشكل ماء سائل يعوم على سطح مركب التبريد الموجود

داخل قسم المبرد ، إلا أنها أيضا تنتقل خلال جميع دائرة مركب التبريد . فمثلا في دائرة وحدة تثليج ماء تعمل بمركب تبريد- ١١ ، حيث تكون درجة حرارة المبخر ٣٥° ف (١٧°م) ودرجة حرارة التكاثف ١٠٠° ف (٣٧°م) ، فإن الحالات الآتية تتواجد :

قابلية ذوبان الرطوبة في سائل مركب التبريد الموجود بالمبرد :

تكون فقط ٤٠ جزءا لكل مليون جزء منه (PPm) . هذا وأية رطوبة تزيد عن هذا المستوى تكون ماء حُر (Free Water) يطفو على سطح سائل مركب التبريد . وعندما يتبخر مركب التبريد في المبرد ، فإنه يحمل معه كمية من الرطوبة إلى المكثف . وفي المكثف يمكن لسائل مركب التبريد أن يحمل أقصى كمية من الرطوبة قدرها ١٦٨ جزءا لكل مليون جزء منه (PPm) .

هذا والماء السائل المختلط مع مركب التبريد الموجود بالمكثف يتساقط إلى أسفل حجرة العوامة (Float Chamber) ويعوم على سطح مركب التبريد عند هذه النقطة . وأثناء وقوف وحدة التبريد ، ونظرا لتعادل الضغط وتساقط مركب التبريد ، فإن هذا الماء يرجع إلى قسم المبرد .

إن مهندسى وفنيى الخدمة عادة يفضلون القيام بإجراء اختبارات في مكان تركيب العملية ، حيث يقومون بالاستعانة بمبين الرطوبة (Moisture Indicator) أو مجموعة اختبار الحامض (Acid Test Kit) .

مبين الرطوبة والسائل :

يُركب مبين الرطوبة والسائل (Moisture and Liquid Indicator) في خط سائل مركب التبريد الساخن الموجود بالوحدة في المكان الظاهر بالرسم رقم (٢ - ٢٤) ، حيث يُبين مستوى الرطوبة الموجودة بمركب التبريد ، وذلك عن طريق تغيير لون هذا المبين . فاللون الأصفر يدل على وجود رطوبة بالدائرة ، واللون الأخضر يدل على أن الدائرة جافة . هذا ونظرا لأن دائرة التبريد التي تشتمل على ضاغط طارد مركزي تعمل في كثير من الأحيان ، ومركب التبريد الموجود بها يكون يحتوى على كمية معقولة من الرطوبة ، فإن تغير

لون مبيّن الرطوبة إلى اللون الأخضر الضارب للصفار (Chartreuse) . يمكن اعتباره مقبولا في هذه الوحدات .

هذا ويُتيح مبيّن السائل والرطوبة لمن يقوم بتشغيل وحدة التبريد الحصول على إجابة فورية فيما يختص بكمية الرطوبة التي يحتويها مركب التبريد الموجود بالدائرة ، وعدد المرات الضرورية التي يلزم فيها تغيير قلب المحففات المركبة بدائرة التبريد ، وذلك لتجفيفها . ويتغير لون المبيّن تبعاً لكمية الرطوبة الموجودة بمركب التبريد . ومع ذلك يمكن أن يتلف هذا المبيّن بالماء السائل . وإذا حدث ذلك فإن لونه يظل أصفر .

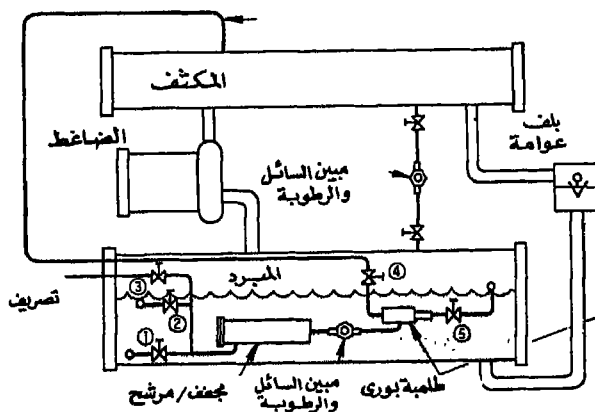

رسم رقم (٢-٢٤) - مكان تركيب مبيّن السائل والرطوبة ، وكذلك المحفّ - المرشّح مع الطلمبة البوري .

وتستعمل أحيانا مجموعة اختبار الحامض (Acid Test Kit) كالتّي يظهر شكلها بالرسم رقم (٢-٢٥) لاختبار درجة الحموضة في زيت الضواغط الترددية .

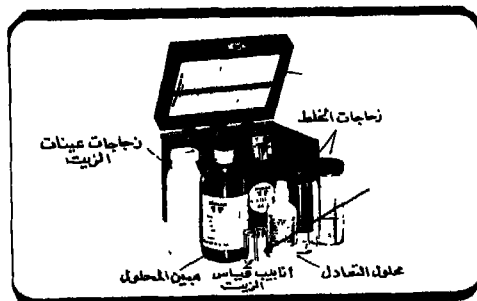

رسم رقم (٢-٢٥) - مجموعة اختبار الحامض الموجود في زيت الضواغط الترددية وهي لاتصلح لاختبار العمليات المركب بها ضواغط طاردة مركّبة .

وهذه المجموعة عادة لا تصلح لاختبار زيت العمليات المركب بها ضواغط طاردة مركزية ، نظرا لأنه في هذه العمليات يُستعمل زيت من نوع خاص يحتوي على بعض الإضافات التي تجعل الحامض يتفاعل مع المواد الكاشفة (Reagents) الموجودة بهذه المجموعة . ومع ذلك فإنه يمكن استعمالها لاختبار الحموضة في مركبات التبريد ذات الضغط المنخفض مثل مركب التبريد ١١ أو ١١٣ ، حيث يُختبر مركب التبريد نفسه بمجموعة اختبار الحامض .

هذا وأقصى كمية من الحامض المسموح بها في مركب التبريد هي ٠.٥ رقم الحامض . إن مجموعة اختبار الحامض التي تشتمل على عامل معادل (Neutralizer) تُعطي أحسن النتائج لاختبار مركبات التبريد هذه ، نظرا لأن بضع نقط من العامل المعادل يمكن إضافتها حتى يمكننا الحصول على اللون المعادل .

إن عدد النقط التي نحتاج إليها يمكن تحويلها إلى رقم الحامض (Acid Number) من الجدول التالي :

عدد النقط من العامل المساعد التي نحتاج إليها لعينات مركب التبريد

رقم الحامض	٠,١	٠,٢	٠,٥	١,٠
مركب التبريد ١١	٦	١١	٢٦	٤٥
مركب التبريد ١١٣	١١	١٨	٣٣	٥٣

هذا ومستويات الحامض من ٠.٢ إلى ٠.٥ ، يمكن اعتبارها واقعة في مدى التحذير . هذا ولا توجد طريقة لإمكان استعمال مجموعة اختبار الحامض في عمليات التبريد المركب بها ضواغط طاردة مركزية تعمل بمركب التبريد - ١٢ أو أية مركبات تبريد أخرى تعمل بضغط مرتفع . وفي هذه العمليات فإن طريقة فحص الحامض يمكن الحصول عليها فقط باستعمال الاختبارات العملية .

طريقة تنظيف دائرة مركب التبريد :

إن الطريقة الشائعة الاستعمال لتنظيف دائرة مركب التبريد التي قد حدث بها تلوث في عمليات التبريد التي تشتمل على ضواغط طارد مركزي ، هو باستعمال المرشح - الجنّف من النوع الذي يشتمل على قلوب يمكن تغييرها (Replaceable Core) . وهذا الطراز

من المحففات - المرشحات التي تحتوي على قلوب مسبوكة مسامية (Molded Porous Cores) كالتى يظهر شكلها بالرسم رقم (٢-٢٦) ، يُزيل مواد التلوث الصلبة . وكذلك الرطوبة ، وأية أحماض قد تكون موجودة بمركب التبريد .
 هذا ويوصى عادة بالنسبة لهذه العمليات اختيار محففات - مرشحات ذات حجم كبير من الطراز الذى يشتمل على أربعة قلوب .

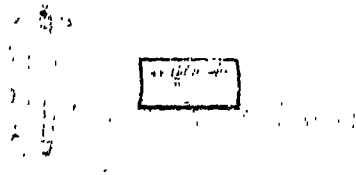

رسم رقم (٢-٢٦) - المحفف - المرشح الذى يحتوى على قلوب مسامية مسبوكة

وفى الأعوام الأخيرة ، فإن أحدث طريقة يُمكن اتباعها لتجفيف دائرة مركب التبريد التى تشتمل على ضاغط طارد مركزى ، هو استعمال طلمبة بورى (Jet Pump) كالتى يظهر قطاع لها بالرسم رقم (٢-٢٧) ، وذلك لتحريك مركب التبريد بسرعة كبيرة خلال المحفف - المرشح . هنا والرسم رقم (٢-٣) يبين لنا مكان تركيب هذه الطلمبة بالوحدة .

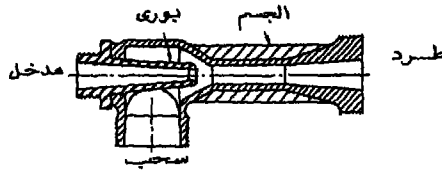

رسم رقم (٢-٢٧) - قطاع فى الطلمبة البورى .

وباستعمال هذه الطريقة فإنه يمكن إزالة جميع مواد التلوث الصلبة التى قد تكون مترسبة فى قاع المبرد ، وذلك بإمرارها خلال المحفف - المرشح .
 وبعد أن تعمل الوحدة عدة أسابيع ، فإن مركب التبريد الموجود بداخلها يُصبح نظيفا تماما .

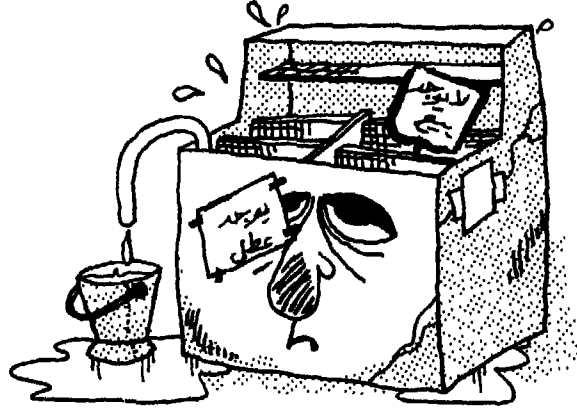

٣ - مشاكل تواجد الشمع في دوائر تبريد وحدات محلات السوبر ماركت

٣- مشاكل تواجد الشمع في دوائر تبريد وحدات محلات السوبر ماركت

إن تواجد كميات صغيرة من الشمع في دوائر تبريد وحدات محلات السوبر ماركت المنخفضة الحرارة والتي تعمل بمركبات التبريد ٢٢ أو ٥٠٢ ، تقوم بإحداث سد بيلف التمدد الحرارى ، وتسبب مشاكل بهذه الدوائر .

هذا ولقد استعملت لرفع هذا الشمع المرشحات - المحففات التي تحتوى على فحم نباتى مُنشط (Activated Charcoal) لأكثر من عشرين عاما . ومع ذلك فإن مشاكل هذا الشمع مازالت تحدث . إن دراسة كيف يسلك هذا الشمع داخل دائرة التبريد قد أوصلنا إلى بعض التحسينات في الطرق الفنية التي تتبع الآن في خدمة دوائر تبريد هذه الوحدات .

طبيعة الشمع :

إن الشمع لا يتكون من تحلل الزيت أو أية تفاعلات كيميائية أخرى قد تحدث داخل دائرة التبريد . هذا والشمع البرافيني هو مادة متبقية تُترك داخل الدائرة ، وذلك قبل البدء في تشغيلها . هذا والشمع الذى يتواجد داخل دائرة التبريد المنخفضة الحرارة لا يكون كمادة واحدة ، ولكن مجموعة مختلفة من مركبات البرافين الهيدروكربون . والتحليل الكيميائى يُظهر أنه يتكون بصفة عامة من كربون وهيدروجين .

هذا ويوجد مصدر آخر معروف لتواجد هذا الشمع داخل دائرة التبريد ، وهو استعمال كمية كبيرة من معجون مساعدة عمليات اللحام (فلكس - Flux) في مواسير مركب التبريد . ويمكن كذلك اعتبار بعض الأجزاء الإضافية الموجودة بالدائرة ، مثل فاصل الزيت ، وخزان السائل ، وجمع السحب أو البلوف اليدوية كمصادر لتواجد الشمع داخل الدائرة .

وفي بعض العمليات قد لوحظ أيضا أن الضاغط الذي قد تم إجراء عمرة به كان هو الآخر مصدرا لتواجد هذا الشمع .

إن كمية من الشمع بحجم حبة البازلاء هي كل ما تحتاج إليه دائرة التبريد لتسبب تلف عمل بلف التمدد الحرارى المركب بها . هذا وجميع الكميات الصغيرة من الشمع التي تتواجد داخل الدائرة من مصادر مختلفة تذوب في سائل مركب التبريد المتحرك ، وتتجمع عند أول نقطة باردة بالدائرة وهو بلف التمدد الحرارى .

وهذا الشمع يكون قابلا للذوبان في مركب التبريد - ١٢ وحتى عند درجات الحرارة المنخفضة عند بلف التمدد الحرارى ، ولذلك فإن المشاكل تحدث فقط مع مركبات التبريد - ٥٠٢ و ٢٢ نظرا لأن الشمع يفضّل من هذه المركبات عند درجات الحرارة المنخفضة التي تكون موجودة عند بلف التمدد الحرارى .

مشاكل دوائر تبريد وحدات السوبرماركت :

من وقت لآخر يتكرر حدوث المشاكل بسبب تواجد الشمع داخل عملية دائرة تبريد وحدة مركبة بالسوبرماركت ، قد تستمر إلى فترة قد تمتد إلى عدة شهور ، ولكن عادة يتبدى ظهور هذه المشاكل بعد فترة قصيرة من بدء التشغيل ، حيث يُلاحظ ذلك من التصاق إبرة البلف مع مقعدها .



رسم رقم (٢- ٢٩) - الجهمف - المرشح الذي يحتوى على فحم نباتى منشط .



رسم رقم (٢- ٢٨) - الأجزاء الداخلية لبلف التمدد الحرارى تظهر جميعها مغطاة بطبقة من الشمع

وفي إحدى هذه العمليات وجد أن الأجزاء الداخلية لبلف التمدد الحرارى كانت جميعها مغطاة بطبقة من الشمع كما هو ظاهر ذلك بالرسم رقم (٢- ٢٨) . إن هذه

الحالة توضح أحد مشاكل تواجد هذا الشمع بكثرة ، مما يحتاج إلى تنظيف أجزاء بلف التمدد الحرارى مرة كل شهر ، وتغيير عدد من المرشحات - المحففات التى تحتوى على الفحم النباتى المنشط كالتى يظهر شكلها بالرسم رقم (٢- ٢٩) ، والمركبة فى أجزاء مختلفة من دائرة التبريد . وبالإضافة إلى ذلك يلزم تغيير الزيت الموجود بالدائرة ، لأنه من المعروف أن الشمع ينتقل مع هذا الزيت .

هذا ويعتقد بعض الفنيين أنه يمكن علاج مثل هذه المشاكل التى قد تبقى عدة شهور ، وذلك بغسل دائرة التبريد بمنظف خاص ، أو بإضافة مركب تبريد - ١٢ إلى مركب التبريد - ٢٢ أو ٥٠٢ ، حيث يمكن بإجراء ذلك إلى تغيير قابلية ذوبان الشمع ، ولكنه مع ذلك لا يوصى باتباع هذه الطرق ، نظرا لأنها تؤدي إلى تخفيض قدرة الدائرة عند درجات الحرارة الخارجة المرتفعة .

ولعلاج هذه المشكلة بطريقة فعالة ، وجد أنه يلزم إضافة مرشحات ، محففات بخطوط سائل مركب التبريد التى تُغذى مبخر كل ثلاثة كما هو مبين بالرسم رقم (٢- ٣٠) .

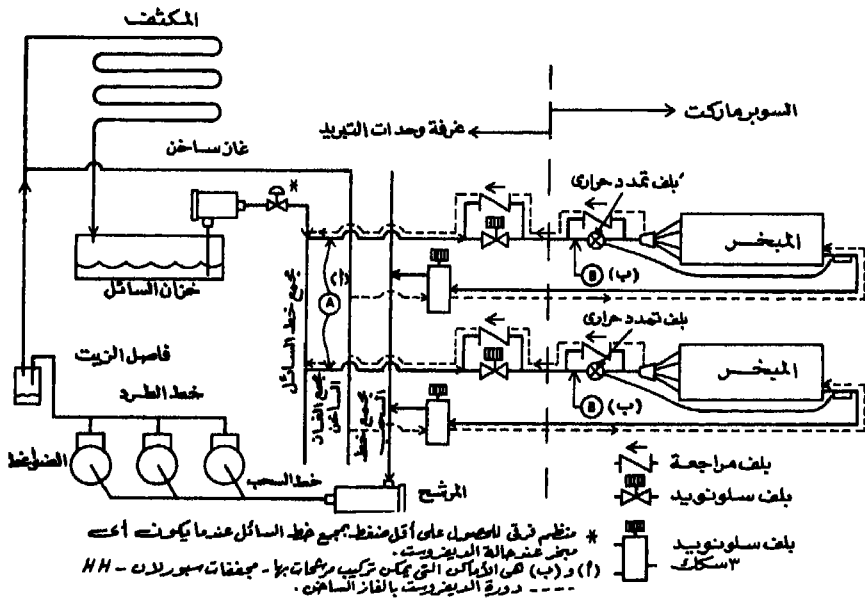

رسم رقم (٢- ٣٠) - دائرة التبريد الخاصة بنلاجات السوبر ماركت ، موضعا بها أماكن تركيب المحففات - المرشحات ، وذلك لتحاى انتقال الشمع .

هذا ولو أنه من المرغوب فيه تركيب المرشح - الجحفف مباشرة قبل بلف التمدد الحرارى كما هو مبين فى المكان (ب) بالرسم ، إلا أن ذلك لا يعتبر عمليا ، نظرا لأن هذا المكان يكون عادة من الصعب الوصول إليه ، ونحتاج أيضا إلى رفع المأكولات الموجودة بالثلاجه . ولذلك يكون الموقع الأكثر ملاءمة من الناحية العملية لتركيب المرشح - الجحفف هو بنحط سائل مركب التبريد فى المكان (أ) بالرسم . وفى هذا المكان يمكن للمرشح - الجحفف المساعدة فى منع انتقال الشمع من ثلاجة إلى أخرى .

الخطوات التى تتبع لخدمة دائرة تبريد ثلاجات السوبرماركت :

إن مشكلة تواجد شمع داخل دوائر تبريد ثلاجات السوبرماركت المنخفضة الحرارة معروفة تماما .

وإذا كانت ستحدث هذه المشكلة ، فإنها عادة تظهر بعد تقويم الوحدة بمدة قصيرة . وإذا لوحظ أنه يتكرر ظهورها ، فإن الخطوات الثلاث التالية يجب أن تُتبع :

١ - يتم تنظيف أجزاء بلف التمدد الحرارى بمحلول مذيب (Solvent) ، وذلك لإزالة الشمع المتجمع .

٢ - يلزم تغيير الجحففات التى تحتوى على فحم نباتى منشط ، أو قلبها .

٣ - تقوم بتغيير شحنة الزيت الموجودة بدائرة التبريد ، وإذا كان ذلك ممكنا يتم تنظيف فاصل الزيت (Oil Separator) .

وعند وجود ترسبات على بلف التمدد الحرارى ، يلزم التأكد من أنها شمع ، وليست مادة راتنجية (Resin) نتيجة لتحلل وانكسار الزيت .

ويكون لون الشمع أبيض أو أصفر ، بينما يكون لون المادة الراتنجية بنى أو أسود . ويلزم أيضا التأكد من أن دائرة التبريد تكون خالية من الغازات الغير قابلة للتكاثف (Non-Condensibles) ، والمواد الأخرى الملوثة .

هذا وفى بعض الحالات يذوب الشمع عند در حرارة المكان ، ولذلك فإنه عند رفع بلف التمدد الحرارى من الدائرة ، يلزم تخزين التبريد الموجود بها ، ثم القيام

يرفع بلف التمدد فورا لفحصه أثناء ما يكون ما زال باردا .

وعند حدوث مشاكل بالدائرة بسبب تواجد الشمع ، فإنه يلزم تركيب مرشح -
مجفف سائل مركب التبريد المؤدى إلى كل ثلاجة ، وذلك لتحاشي مشاكل انتقال
الشمع السابق شرحها . وعادة يُركب هذا المرشح - المجفف كما سبق أن ذكرنا في غرفة
وحدات التبريد ، وبالمكان (أ) من الدائرة ليسهل الوصول إليه .

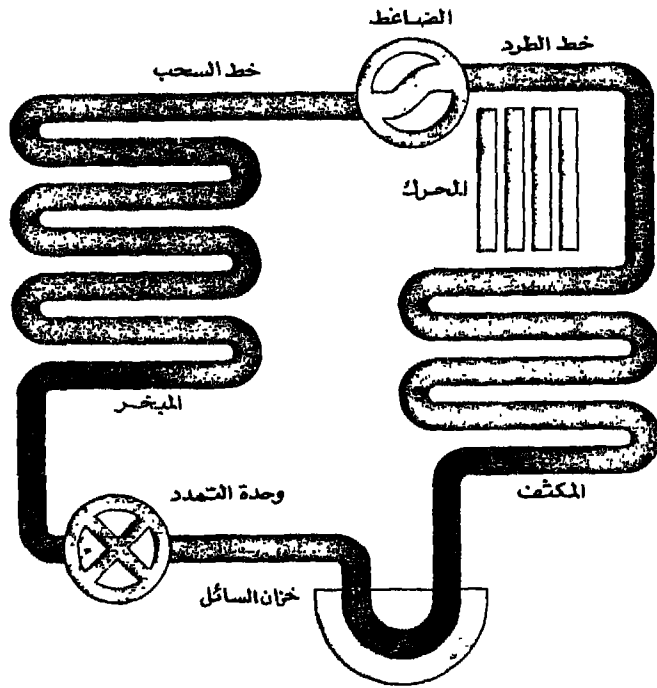

٤ - سائل دائرة التبريد

٤ - سوائل دائرة التبريد

تفكك الخواص الطبيعية والكيميائية لمخلوط مركب التبريد - الزيت داخل دائرة التبريد

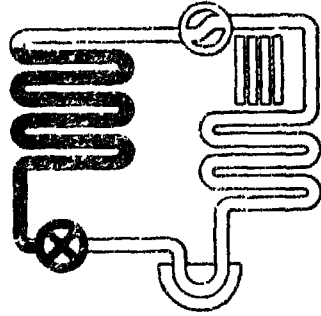

رسم رقم (٢ - ٣١) نقطة التجمد

إن واحدة من أهم خواص مخلوط مركب التبريد - الزيت (الزيت الخالص بضواغط التبريد) هي نقطة التجمد (Floc Point) . وهي درجة الحرارة التي عندها يتجمد الشمع الموجود في هذا المخلوط . وبالنسبة للزيوت المعدنية الطبيعية ، فإن نقطة التجمد تدل على وجود الشمع (عادة في الزيوت البارافينية) . فعند درجات الحرارة المنخفضة ، فإن هذا الشمع الذي يتجمد يعمل على سد المواسير الشعرية أو يغطي جدار المبخر الداخلي (مما يخفض من انتقال الحرارة) ، ويجعل إبرة بلوف التمدد الحرارية تلتصق ، مما يتسبب في حدوث فقد في السعة ، وتشغيل غير جيد .

هذا والطريقة الفنية القياسية التي تتبع لقياس نقطة التجمد هي وضع مخلوط يشتمل على ١٠٪ من الزيت و ٩٠٪ مركب تبريد - ١٢ في أنبوبة زجاجية يحكم قفلها ، ويتم تبريدها حتى يتبدئ الشمع في التجمد . وتسجل هذه الدرجة كنقطة التجمد . هذا وبينما مركب التبريد - ٢٢ و ٥٠٢ لا يمكن اتباع مثل هذه الاختبارات لها ، نظرا لكونها ذات

قابلية سيئة للامتزاج (Poor Miscibility) ، فإن تجمد الشح قد يحدث بها عند درجات الحرارة المنخفضة .

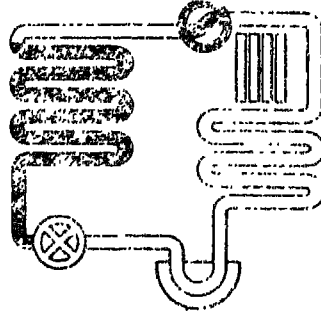

رسم رقم (٧ - ٣٢) - قابلية الامتزاج عند درجات الحرارة المنخفضة

قابلية الامتزاج (Miscibility) عند درجات الحرارة المنخفضة .

إن الزيت ومركب التبريد يمكن أن يفصلا إلى طبقتين من السائل - أى يمكن أن يُصبعا غير قابلين للامتزاج (Immiscible) ، في حزين مختلفين من دائرة مركب التبريد .

المبخر : في المبخر يمكن أن يحدث الانفصال على هيئة وجهين ، مشاكل بسبب الانفصال بشكل لزج ، يؤدي إلى عملية رجوع زيت سيئة ، وانتقال حراري غير جيد في بعض الحالات . التي يمكن أن تؤدي إلى تلف الضاغط ، وذلك لعدم وجود كمية كافية من زيت التزييت ، بلداخله . هنا وقد تكون هذه المشكلة بشكل أكثر سوءا ، وذلك إذا كان هذا المبخر من النوع الذي ينسر بسائل مركب التبريد (Flooded Type) ، حيث تتكون طبقة غنية من الزيت أعلى طبقة مركب التبريد

وبالنسبة للمبخرات، من نوع التمدد المباشر (Direct Expansion Type Type) ، فإن الزيت المزج النقي يتجمع في الجيوب أو المناطق الميتة في الحالات الشديدة ، ويمكن أن يتجمع هنا الزيت أيضا ويرجع على هيئة طفرات (Slugs) إلى الضاغط .

صندوق مرفق الضاغط : عندما يبطل عمل دائرة التبريد ، فإن مركب التبريد ينتقل (يهاجر - Migrate) إلى الضاغط ، ويمكن أن تتكون طبقتين ، وعلى الأخص

عند درجات الحرارة الخارجة (مع الطلمبات الحرارية) ، وبعض أنواع مركبات التبريد مثل م . ت - ٥٠٢ . وأثناء التقويم ، فإن الطبقة الأكثر ثقلا من هاتين الطبقتين والغنية بمركب التبريد تعمل على تزييت الأجزاء المتحركة بالضاغط أولا ، مما يؤدي ذلك طبعاً إلى حدوث تآكل سريع بهذه الأجزاء .

ولكن عندما يمتزج كل من الزيت ومركب التبريد مع بعضها كلية ، فإن التزييت المبدئي للضاغط يكون في هذه الحالة بواسطة الزيت ومركب التبريد ، مع إمكانية حدوث تآكل بسيط جداً .

هذا بالنسبة لمركبات التبريد الفلوروكربونية (الفريون) تقسم درجة الامتزاج كالتالي :

عالية الامتزاج :

م . ت - ١١ - م . ت - ١٢ - م . ت - ٢١ - م . ت - ١١٣ - م . ت - ٥٠٠ .

منخفضة الامتزاج :

م . ت - ٢٢ - م . ت - ١١٤ - م . ت - ٥٠٢ .

لا تمتزج :

م . ت - ١٣ - م . ت - ١٤ - م . ت - ٥٠٣ .

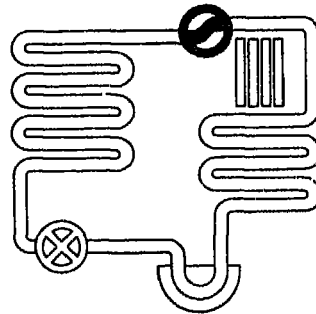

رسم رقم (٢-٣٣) - قابلية الذوبان عند درجات الحرارة العالية .

قابلية الذوبان (Solubility) عند درجات الحرارة العالية .

في الضاغظ يتعرض مخلوط الزيت - مركب التبريد لدرجات حرارة عالية ، تتراوح ما بين ٦٠ إلى ٣٠٠°ف (١٥٥ إلى ١٤٩°م) . وعند هذه الدرجات يكون المخلوط بشكل واحد فقط : زيت مُذاب في مركب التبريد ، وتكون قابلية ذوبان مركب التبريد هامة في هذه الحالة ، نظرا لأنها تؤثر على لزوجة (Viscosity) الزيت . وهذه اللزوجة تؤثر بدورها على عملية التبريد الهيدروديناميكية (Hydrodynamics) للضاغظ .

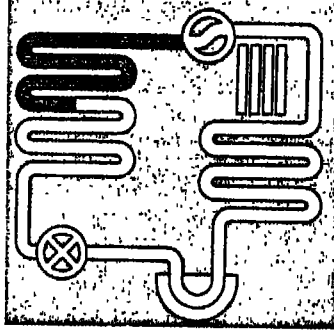

رسم رقم (٢ - ٣٤) - اللزوجة عند درجات الحرارة المنخفضة .

اللزوجة عند درجات الحرارة المنخفضة .

وكما هو الحال بالنسبة للامتزاج عند درجات الحرارة المنخفضة ، وإن اللزوجة (Viscosity) عند درجات الحرارة المنخفضة تُعتبر هامة من ناحية رجوع الزيت إلى الضاغظ . ففي المبخرات من نوع التمدد المباشر (Direct Expansion) التي يتم تبخر مركب التبريد الموجود بداخلها ، نجد أن بضع قطرات (Droplets) زيت منفصلة تبقى عند مخرجها . وهذا الزيت يحتوي على مركب تبريد مُذاب : وكلما كان مركب التبريد أكثر ، يكون مقدار لزوجة الزيت أقل ، وتبعاً لذلك يكون رجوع الزيت إلى الضاغظ أفضل .

هذا ويكون رجوع هذا الزيت عن طريق خطوط السحب أيضاً أسهل ، وذلك عندما تكون قطرات هذا الزيت أقل لزوجة ، ويُعتبر ذلك هاما بوجه خاص عندما

يتحتم على مركب التبريد الاتجاه إلى أعلى خط السحب . ويؤثر على ذلك أيضا مقدار الهبوط في ضغط السحب ، نظرا لأن السريان يكون في الحقيقة على هيئة وجهين (زيت سائل وبخار مركب تبريد) . ويكون الهبوط في الضغط أقل شدة عندما يكون الزيت أقل لزوجة .

وإلى حد كبير فإن اللزوجة عند درجات الحرارة المنخفضة ، هي نتيجة لعملية الامتزاز .

فالزيت العالى الامتزاز مع مركب التبريد يمكنه إذابة بخار مركب تبريد أكثر . وبالإضافة إلى ذلك ، فإن لزوجة مركب التبريد أقل كثيرا من الزيت ، فعند درجة حرارة مقدارها صفره ف ، تكون لزوجة مركب التبريد - ٢٢ حوالى ٢ سنتيستوك (CST) ، وللزوجة الزيت الذى درجته ٣٢ (CST) حوالى ٣٨٠٠ (CST) . ولذلك تكون كمية مركب التبريد المذابة لها نفوذ كبير جدا على لزوجة المخلوط .

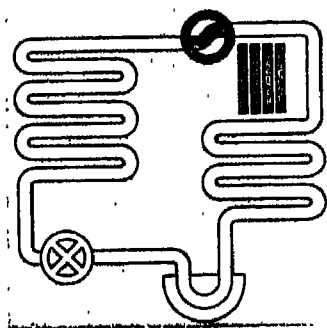

رسم رقم (٢-٣٥) - تكون الرغوى في الزيت .

تكون الرغوى (Foaming) :

عندما يظل الضاغط لا يعمل لبضع ساعات قليلة ، فإن مركب التبريد يدوب ببطء في الزيت الموجود بالضاغط . وعندما يبتدىء الضاغط في القيام مرة أخرى ، فإن مركب التبريد يخرج من المخلوط بسرعة ويسبب حدوث رغوى (Foaming) به .

هذا وكمية الرغاوى الكبيرة تعمل على حدوث الآتى :

- عملية تزييت غير جيدة ، مما ينتج عنها حدوث تآكل شديد بأجزاء الضاغط المتحركة .
- تُدفع كمية كبيرة من زيت التزييت إلى ناحية الضغط المنخفض من دائرة التبريد .
- تبريد سيئ لمحرك الضاغط المحكم القفل أو النصف محكم القفل .

هذا ويوجد نوعين من زيوت ضواغط التبريد تختلفان في الخواص من ناحية تكون الرغاوى بهما . فالنوع الأول منها ، تحدث به رغاوى قليلة (Low Foaming Oil) ، والنوع الثانى تحدث به رغاوى كثيرة (High Foaming Oil)

ولقد ثبت من التجارب أنه باستعمال النوع الأول ، وجد أنه لا تحدث به رغاوى مطلقا أثناء دوران الضاغط ، كما أنه يرجع إلى الضاغط خلال سبع دقائق ، وبذلك يقوم بأداء عملية تزييت جيدة .

أما النوع الثانى الذى تحدث به رغاوى كثيرة ، فقد وجد أنه لا يرجع إلى الضاغط ، حتى بعد مضى سبع دقائق ، وبذلك لا يقوم بأداء عملية التزييت المطلوبة .

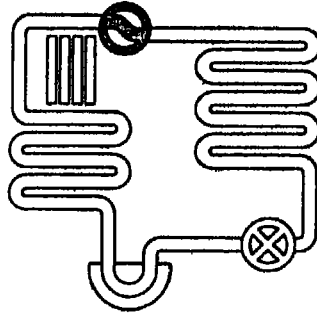

رسم رقم (٢-٣٦) - التزييت

التزييت (Lubrication) :

من المعروف أن عملية التزييت الخاصة بأجزاء الضاغط ، تُعتبر طبعا العمل الأساسى للزيت . هذا وبالنسبة لضواغط التبريد ، فإن عملية التزييت الكلية تحتاج إلى الآتى :

- يجب أن يبقى الزيت داخل الضاغط ، ورجوع جيد للزيت إلى الضاغط ، حيث تُعتبر قابلية الامتزاج واللزوجة عند درجات الحرارة المنخفضة ضرورية .
 - يجب أن لا تحدث رغاوى شديدة بالزيت . إن هذه الرغاوى تغسل الزيت من على سطح الحوامل (Bearings) ، مما يؤدي إلى حدوث تآكل سريع بها .
 - يجب أن تكون للزيت خاصية تزييت جيدة (Lubricity) . إن هذه الخاصية لا يمكن تعريفها بسهولة ، حيث أنها تشتمل على التزييت الهيدروديناميك (Hydrodynamic) ، وهذا التزييت له حدود (Boundary Lubrication) هذا والتزييت الهيدروديناميك نحتاج إليه عندما نريد أن نتواجد طبقة منه بين الأسطح المتحركة من المعدن . والخواص الطبيعية الهامة له تشتمل على لزوجة الزيت ومعامل الاحتكاك .
- والتزييت الذى له حدود نحتاج إليه ، وذلك عندما يحتك معدن مع معدن - وهذه حالة غير مرغوب فيها ، يلاحظ حدوثها أثناء فترة التقويم أو عند الأحمال العالية .
- هذا وفى حالة الاحتياج إلى التزييت الذى له حدود ، فإنه يمكن تحسين خواص الزيت الذى يستعمل بالإضافات من نوع ترايل فوسفات (TAP) أو (TCP)

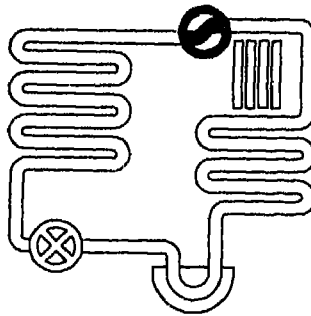

رسم رقم (٢ - ٣٧) - ملامحة المواد المستعملة .

ملائمة المواد المستعملة :

إن المواد العازلة المرنة (Elastomers) تُستعمل مع عدة أجزاء بدائرة التبريد، حيث تتعرض لكل من مركب التبريد والزيت. ففي حالة ما يُسبب الزيت و/أو مركب التبريد تقلص أو انتفاخ بهذه المواد، فإنها تضعف، أو تفشل في إحكام القفل، وكذلك قد تُنظف من مكانها.

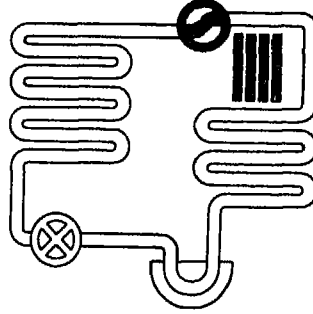

رسم رقم (٢-٣٨) - الثبات

الشبات :

إن التفاعل بين الزيت ومركبات التبريد قد يُسبب بعض المشاكل مثل :

- تكون أوحال زيتية (Sludge)
- حدوث تفحم (Coke Formation)
- ترسب ورنيش .
- تكون طبقة من النحاس على سطح المعادن (Copper Plating)
- تكون مواد صمغية (Gumming)

وهذه الترسبات تعمل على إتلاف بلوف الطرد بالضاغط، والإسراع في حدوث تآكل، وسدد بممرات الزيت، وتلف عمل محركات الضواغط المحكمة القفل والنصف محكمة القفل. وأيضاً فإن ثبات التأكسد للزيت قد يؤثر على الخواص في بعض الحالات، مثل دوائر التبريد التي تعمل بالأومونيا، والتي تعمل بمركبات التبريد الفلوروكربونية (فريون) التي تكون ضغوط السحب بها تفريغ (فاكم)، ودوائر التبريد التي تعمل بدون أن يتم طرد الهواء الموجود بداخلها.

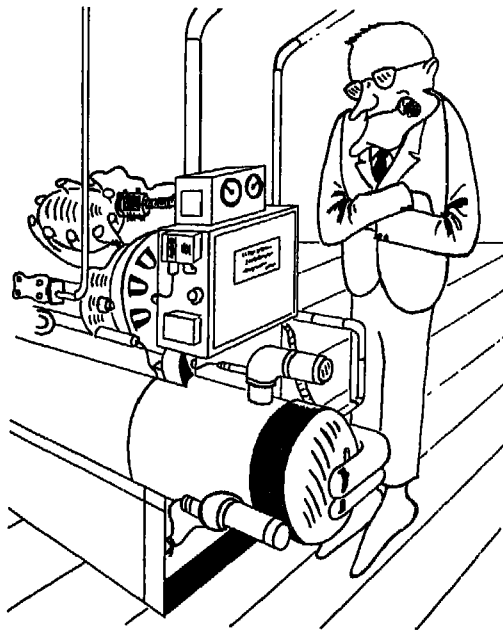

٥ - فحص العوارض التي تُعزى إلى ضغط الزيت بوحدات التكثيف

٥ - فحص العوارض التي تُعزى إلى ضغط الزيت بوحدات التكثيف

إن طريقة فحص عوارض وحدات تكثيف (Condensing Units) أجهزة تكثيف الهواء بمعرفة مهندس أو فني الخدمة تُشابه إلى حد كبير الطريقة التي يقوم بها الطبيب لفحص مرضاه. وكما يقوم الطبيب بفحص درجة حرارة الجسم ، وضغط الدم ، وضربات القلب ، والشواهد الحيوية الأخرى ، فإن مهندس أو فني الخدمة يجب أيضاً أن يقوم بفحص درجة حرارة وضغط دائرة التبريد ، وكذلك العوارض الكهربائية والميكانيكية التي قد تكون موجودة بها .

هذا وفي كثير من الأحيان يصعب تتبع منشأ العارض ، فمثلاً يكون حوالي ٦٠٪ من العوارض الكهربائية هي في الحقيقة عوارض ميكانيكية . وحوالي ٧٥٪ من جميع مشاكل وحدات التكثيف تتعلق بضغط الزيت .

والخطوة الأولى التي يجب أن تتبع لفحص هذه العوارض ، هو القيام بفحص زجاجة بيان مستوى الزيت المركبة بصندوق مرفق الضاغط . هذا ومستوى الزيت المنخفض يمكن بسهولة أن يحدث بهذه الضواغط ، وذلك بالعمليات الكبيرة التي تشتمل على مواسير مركب تبريد طويلة أو ملف تبريد يشتمل على مجموعة كبيرة من المواسير ، وعادة يحدث ذلك عند تقويم الضاغط . وفي مثل هذه الحالة يلزم إضافة زيت للضاغط المركب بالدائرة .

وبالعكس من ذلك ، فعندما يكون مستوى الزيت داخل صندوق مرفق الضاغط أعلى زجاجة البيان ، فإن ذلك يدل على وجود كمية أزيد من اللازم من الزيت داخل دائرة التبريد ، مما يجعل الضاغط يدفع كمية كبيرة منه ، ويمكن أن يسبب ذلك أيضاً حدوث دوامات شديدة من الزيت داخل صندوق المرفق تؤدي إلى خفض ضغط الزيت . ولعلاج هذه المشكلة ، يجب رفع الزيت الزائد من داخل الضاغط .

وفيما يلي نقدم جدولاً ، يوضح لنا باختصار العوارض التي تعزى إلى ضغط الزيت بوحدة التكثيف ، وأسبابها المحتملة وطرق علاجها :

العلاج	الأسباب المحتملة	العوارض
١ - قُم بإضافة زيت حتى يصل مستواه إلى $\frac{1}{4}$ زجاجة بيان المستوى الموجودة بالضغط .	١ - لا يوجد زيت كاف بدائرة مركب التبريد .	فقد الزيت . فقد ضغط الزيت أوقيام قاطع وقاية ضغط الزيت بالفصل .
٢ - قُم بفحص مقاس هذا الخط عند حالات التصميم . وتعير المواسير إذا كانت غير صحيحة .	٢ - قطر ماسورة الارتفاع (Riser) بخط السحب كبير جدا .	
٣ - قُم بتركيب مصائد حرف (P) بكل ١٢ مترا من ارتفاع خط السحب الرأسى .	٣ - لا توجد مصائد (Traps) كافية مركبة بمواسير ارتفاع خط السحب .	
٤ - يضبط مقدار التحميص .	٤ - تحميص (Superheat) السحب مرتفع جدا .	
٥ - يركب لدائرة مركب التبريد فاصل زيت .	٥ - عدم وجود فاصل زيت بعمليات التبريد التي تعمل عند درجة حرارة أقل من 30°F (- 34°C) .	
٦ - يضاف مركب تبريد للدائرة .	٦ - شحنة مركب التبريد ناقصة .	
٧ - يُضبط التحميص إلى مقدار لا يقل عن 20°F عند الضغط .	٧ - سائل مركب تبريد يرجع بكثرة للضاغط .	

٨ - يستبدل المبدل الحرارى .	٨ - حدوث انفجار داخل المبدل الحرارى بين السحب والسائل .
٩ - يُستبدل مسخن صندوق المرقق .	٩ - احتراق مُسخن صندوق مرقق الضاغط .
١٠ - يلزم تنظيف ملف المبخر .	١٠ - تجمع ثلج فوق ملف المبخر .
١١ - يُفحص حجم البلف أو الموزع عند حالات التصميم ، ويغير إذا كان غير صحيح .	١١ - موزع سائل مركب التبريد و/أو بلف التمدد الحرارى كبير جدا .
١٢ - يُفحص مسخن فاصل الزيت .	١٢ - سائل مركب التبريد يُغذى خلال فاصل الزيت .
١٣ - تفحص محركات المراوح وتستبدل إذا كانت تالفة .	١٣ - محرك أو (محركات) مراوح المبخر لا تعمل .
١٤ - تستبدل طلمبة الزيت .	١٤ - طلمبة الزيت الموجودة بالضاغط تالفة .
١٥ - تنظيف مصفى طلمبة الزيت المحرقة .	١٥ - وجود سدود بمصفى مدخل طلمبة الزيت .
١٦ - يستبدل الضاغط .	١٦ - تآكل حوامل الأجزاء المتحركة بالضاغط .
١٧ - قُم بفحص منظم الضغط المنخفض . قم بفحص ضبط منظم الضغط العالى . قُم بفحص شحنة مركب التبريد .	١٧ - قاطع وقاية ضغط الزيت يفصل بسبب دوران الضاغط ووقوفه خلال فترات قصيرة جدا (يُسيكل) .

<p>قُم بفحص وجود غازات غير قابلة للتكاثف داخل دائرة التبريد . قُم بفحص وجود أوساخ بالمكثف . قُم باستبدال محركات مراوح المكثف المحترقة .</p> <p>١٨- قُم بضبط فولت المنظم عند الفولت الصحيح .</p> <p>١٩- يُستبدل المنظم .</p> <p>٢٠- يُستبدل القاطع .</p> <p>٢١- تفحص توصيلة أسلاك المنظم ، إذا لزم الأمر .</p>	<p>١٨- فولت المنظم مرتفع جدا مما يسبب حدوث فصل القاطع قبل الوقت المحدد .</p> <p>١٩- منظم قاطع وقاية ضغط الزيت تالف .</p> <p>٢٠- قاطع الوقاية من زيادة الحمل المركب بالضاغط تالف .</p> <p>٢١- توصيل أسلاك منظم قاطع وقاية ضغط الزيت غير صحيح .</p>	
---	---	--

الفصل الثالث



خبراء عالميون يُقدمون حلولاً عملية لخدمة مشاكل عمليات التبريد وتكييف الهواء

الفصل الثالث

خبراء عالميون يقدمون حلولاً عملية لخدمة مشاكل عمليات التبريد وتكييف الهواء

١ - كيف تُصبح خبيراً في فحص عوارض دوائر التبريد وتكييف الهواء

في الحقيقة لم يُكتب بالتفصيل حتى الآن عن هذا الموضوع الخاص الهام . وما قد تم كتابته ، كان في معظم الحالات يحدثنا عن كيف تعمل عمليات التبريد وتكييف الهواء المختلفة ، ولكن كيف لا تعمل ؟ فهذا ما لم نُحدثنا عنه معظم المراجع التي كُتبت عن التبريد وتكييف الهواء . هنا وتعتبر عملية فحص العوارض في بعض الأحيان ، صعبة جداً نظراً لأنها دائماً تحدث بأشكال مختلفة ، وبأسباب مختلفة في كل مرة تحدث بها .

وسنقدم فيما يلي بعض الأمثلة لبعض هذه العوارض كما قد حدثت بالفعل ، وبعد ذلك سنوضح الحل الذي قد وجده لها أخيراً مهندس الخدمة المتخصص لعلاجها .

وسنقدم بعد ذلك أيضاً أسئلة مختلفة بخصوص طرق فحص عوارض كل من دوائر وحدات التبريد وتكييف الهواء والإجابة عليها بمعرفة خبراء عالميون في مجال التبريد وتكييف الهواء .

العارض رقم (١) :

وحدة تبريد قوة ١٠ حصان من النوع الذي يشتمل على مكثف يتم تبريده بالماء ، تعمل بمركب تبريد - ٥٠٢ . مركبة فوق سطح غرفة تجميد (فريزر) . وجد أنها تفصل من وقت لآخر عن طريق قاطع وقاية زيت الضاغط .

لقد قام فني الخدمة بفحص ضغط الزيت ووجده أنه يصل إلى ٣٥ رطل فرق . وأيضاً قام بفحص مستوى الزيت بالضاغط من خلال زجاجة البيان المركبة بصندوق مرفق الضاغط ووجده عند المستوى الصحيح . وقام بعد ذلك بفحص ضبط الفصل الفرق ووجده يبلغ ١٨ رطلاً على البوصة المربعة . وقام كذلك بفحص عملية رجوع الزيت إلى الضاغط ووجدها صحيحة . وكذلك قام بمراجعة توصيلات الدائرة الكهربائية ووجدها جيدة جداً .

ولقد قام بعد ذلك باستبدال قاطع وقاية ضغط الزيت مرتين . وبعد كل مرة كان نفس العارض يعود مرة أخرى . هذا ولقد أوقف دوران الضاغط ٢٠ مرة ليلاحظ إذا كان قاطع وقاية ضغط الزيت يفصل ، ولكن لم يحدث ذلك مطلقا .

بعد ذلك لجأ إلى طلب مساعدة الفنيين بالهيئة التي تقوم بإمداد التيار الكهربائي إلى وحدة التبريد ، وتبعاً لذلك قد قاموا بنصحه بتوصيل ريلاي حس التيار (Current Sensing Relay) بالتوازي مع المسخنات المركبة بقاطع وقاية ضغط الزيت ، حيث أنهم كانوا يعتقدون أن هذا القاطع كان عندما يفصل ، يترك المسخنات المركبة بقاطع وقاية ضغط الزيت غير مغذاة بالتيار الكهربائي ، ولكنه مع ذلك قام بتوصيل الريلاي . لقد استمرت الوحدة في الفصل كما كان يحدث من قبل ، مرة أو مرتين خلال الشهر ، ولكنه قد لاحظ أنه خلال أشهر فصل الشتاء كان هذا الفصل يحدث مرات أقل عن المرات التي يحدث بها خلال أشهر الصيف الحارة .

بعد ذلك قام بفحص ضغوط الطرد والسحب عدة مرات ، ولكنه وجدها بصفة دائمة في الحدود المقبولة . وكذلك وجد أن التيار الذي تسحبه الوحدة عاديا . هذا ولقد كان طول خط السحب ٨٠ قدما (٣٤,٣ مترا) من مواسير نحاس قطرها $1\frac{5}{8}$ بوصة غير معزولة ، ووجد أنه يوجد ارتفاع رأسى (Riser) واحد طوله ٨ أقدام (٢,٤ متر) من الماسورة الواصلة من المبخري إلى مكان تركيب الوحدة فوق السقف ، ويشتمل على مصيدة حرف (p) عند أسفله .

هذا ولقد كانت هذه الوحدة مجهزة بخزان مجمع سحب (Accumulator) عند الضاغط . ويتم تنظيم عملها بالضغط ، حيث أن منظم الضغط المنخفض مضبوط ليفصل عند ٢ رطل على البوصة المربعة . ومنظم الضغط العالى يفصل عند ٢٥٠ رطلا على البوصة المربعة .

لقد طلب فى الخدمة مشورة أحد مهندسى الخدمة من ذوى الخبرة الكبيرة بالمنطقة . وبعد أن استمع هذا الخبير لقصته ، فى الحال وجد سبب العارض . لقد وجد أن الضاغط فى الحقيقة كان يدور خلال فترات متعددة وكمية المزيب الموجودة بداخله أقل من اللازم لسبب جيد وواضح .

هل يمكنك أنت معرفة ماذا كان السبب ؟

لمعرفة الإجابة الصحيحة (يرجع لآخر هذه العوارض) .

العارض رقم (٢) :

وحدة جهاز تكييف هواء تشتمل على مكثف يتم تبريده بالهواء ، وتعمل بمركب تبريد - ٢٢ . تُغذى بتيار كهربائي ٢٣٠ فولت . وحدة التكييف كانت مركبة بالبيدروم ، والمكثف الخاص بها مركب فوق السطح . لوحظ أن ملف القفل الكهربائي (سلونويد) المركب بخط السائل قد احترق ثلاث مرات خلال ثلاثة أيام . وهذا (السلونويد) قد تم اختياره على أساس ٣٠٠ رطل (أقصى ضغط تشغيل فرق) (M.O.P.D) وسعة ٣٠ طن تبريد ، ٢٣٠ فولت . وكانت الدائرة مجهزة لتعمل بدورة تخزين مركب التبريد (Pump-down Cycle) ، حيث قد تم ضبط منظم الضغط المنخفض ليفصل عند ٣٥ رطلا على البوصة المربعة ، ويوصل عند ٥٥ رطلا على البوصة المربعة .

هذا ولقد قام فني الخدمة بتغيير بلف السلونويد بأكمله ، وبعد ذلك عملت الوحدة بطريقة جيدة لفترة قدرها ثلاثة أسابيع ، وبعد ذلك احترق ملف (السلونويد) مرة أخرى . وفي اليوم التالي احترق ملف آخر .

وبعد ذلك طُلب فني خدمة آخر لفحص هذه الحالة ، حيث قد وجد أن كل جزء من الوحدة كان يعمل كما يجب ، فيما عدا بلف (السلونويد) ، حيث كان يعمل الأول عن طريق التهريب اليدوي (Manual by Pass) ، وتبعاً لذلك تم طبعاً إلغاء دورة تخزين مركب التبريد ، ولكن مالك المكان المكيف أوضح أنه خلال الجو الحار جدا ، لم تكن هناك حاجة لإبطال تشغيل هذه الوحدة .

وعندما قام فني الخدمة بسؤال هذا المالك مرة أخرى ، أجابه بأن الوحدة كانت تقف مرة أو مرتين خلال الأيام الحارة جدا . ونظراً لأن المبنى كان محكم الغلق ، ولا يشتمل على نوافذ ، وربما كانت الوحدة المركبة سعتها أكثر قليلاً من الحمل .

وأوضح المالك حقيقة أخرى ، أنه في كل مرة ي احترق ملف (السلونويد) ، يكون ذلك خلال الفترة من بعد الظهر في الأيام الحارة جدا وبعد أن يبطل دوران الوحدة . ومن هذه المعلومات التي قد جمعها فني الخدمة ، قام بإجراء تعديل واحد بسيط لعلاج هذا العارض . هل يُمكنك أن تقول ما هو هذا التعديل ؟ .

لمعرفة الإجابة الصحيحة (يرجع لآخر هذه العوارض) .

الإجابات

العارض رقم (١) :

إن السبب الأساسي لحدوث هذا العارض كان ناتجا من ماسورة السحب الغير معزولة والتي طولها ٨٠ قدما (٢٤.٣ مترا) ، وبالإضافة إلى الحمل الحرارى المنخفض جدا خلال أيام عطلة نهاية الأسبوع الذى يُسبب انخفاض سرعة غاز مركب التبريد ، مما يؤدي إلى انفصال كمية غير عادية من الزيت بنحط السحب .

ولعلاج هذه المشكلة ، قد قام فى الخدمة بعزل مواسير خط السحب ، وذلك لمنع انفصال الزيت الغير عادى خلال الأيام المرتفعة الحرارة . وكذلك قام بتركيب ترموسات بحيز الفريزر ، مما يعمل على إبطال دوران الضاغط وذلك عندما يهبط الحمل وتنخفض درجة الحرارة ، وبالتالي يمنع انخفاض سرعة الغاز المار بنحط السحب والتي تحدث عندما ينخفض ضغط السحب بشكل كبير .

العارض رقم (٢) :

قام فى الختمة بتغيير ملف السلونويد من ٢٣٠ إلى ٢٠٨ فولت . هذا وبينما كان يفتح بلف السلونويد ٢٣٠ فولت الذى يعمل عند ٢٠٨ فولت عند الضغط العادى ، إلا أنه كان لا يمكنه أن يفتح عندما يقترب أقصى ضغط تشغيل فرق (M.O.P.D) إلى أقصاه . وفى حالة عدم إمكان ملف السلونويد رفع قلبه (Plunger) لأى سبب ، فإن هذا الملف يحترق .

أسئلة مختلفة عن طرق فحص عوارض دوائر التبريد والإجابة عنها

السؤال رقم (١) :



عند القيام بفحص عارض موجود بدائرة تبريد ، ما هي الفحوصات التي يلزم إجراؤها لتحديد سبب هذا العارض ؟ .

الإجابة :

إن الفحوصات الآتية التي يلزم إجراؤها بدائرة التبريد تكشف أى نوع من التناقض و عمل دورة التبريد :

- ١ - ضغط السحب .
- ٢ - ضغط الطرد .
- ٣ - درجة حرارة الطرد .
- ٤ - درجة حرارة الهواء أو الماء الخارج من المكثف .
- ٥ - زجاجة البيان أو مستوى السائل .
- ٦ - درجة حرارة الهواء الذى يدخل ويخرج من المبخر .
- ٧ - درجة حرارة بخار مركب التبريد الذى يدخل الضاغط .
- ٨ - مقدار التيار الكهربائى المسحوب .

السؤال رقم (٢) :

كيف يمكننا تحديد إذا كان ضغط الطرد بدائرة التبريد مرتفع جدا أو منخفض جدا ؟ .

الإجابة :

باستعمال الجدول البياني رقم (٣ - ١) يمكننا أن نُحدد ما إذا كان المكثف يتبع ضغط الطرد العادى أو المقبول .

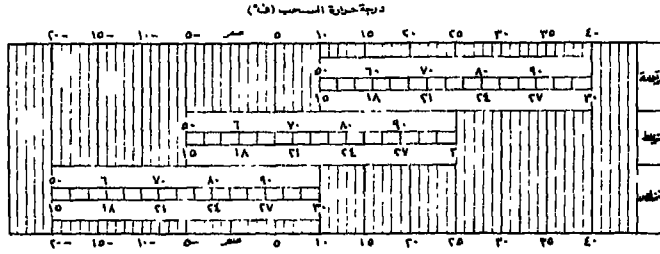

رسم رقم (٣ - ١) - الجدول البياني الذى يمكن باستعماله تحديد إذا كان المكثف يتبع ضغط الطرد العادى المقبول .

وهذا الجدول قد وضع على أساس أن وحدة التكثيف (Condensing Unit) ، قد تم تصميمها لتعمل بفرق (Split) قدره 30°F ، وذلك عندما يكون الضاغط يعمل عند حالات الحمل الكامل . هذا ومعظم وحدات التكثيف قد تم تصميمها لتعمل بهذا الفرق الذى قدره 30°F ، بمعنى أنه يجب أن تكون درجة حرارة التكاثف مرتفعة بمقدار 30°C ، أعلى من درجة حرارة الهواء أو الماء الذى يدخل المكثف ، وذلك عند الحمل الكامل ، وتهبط تناسبيا عندما ينخفض الحمل ، وضغط السحب إلى أقل من حالات الحمل . ومن الطبيعى ، إذا كانت الدائرة مصممة أساسا لتعمل عند فروق أخرى ، مثل 25°C أو 35°C ، فإنه لا يمكن الاستفادة من هذا الجدول ، ولو أن التغير فى ضغط الطرد يظل تناسبيا بالنسبة للتغير فى ضغط السحب أو الحمل . ولاستعمال هذا الجدول البياني ، يجب أولا أن نعرف أو نُحدد ، ما إذا كان الضاغط مُركب بوحدة تكثيف حرارة مرتفعة (H) أو متوسطة (M) أو منخفضة (L) . وبعد ذلك نقرأ ضغط السحب ، ونحوه إلى درجة حرارة (من جداول درجة الحرارة/الضغط لمركبات التبريد) . الآن نقوم بقراءة الارتفاع فى درجة الحرارة (Split) التى تطابق ضغط السحب (الأرقام السفلية) .

الأرقام العلوية تدل على متوسط التغير فى المائة بالنسبة لسعة دائرة التبريد ، وذلك عندما يتغير ضغط السحب .

وكمثال : دائرة تبريد تعمل عند درجة حرارة متوسطة (M) ، تعمل بمركب تبريد - ١٢ ، وبضغط سحب قدره ١٦ رطلا على البوصة المربعة ، وعندما يحول إلى درجة حرارة سحب يكون ١٢°ف .

وطبقا للجدول البياني ، فإن الارتفاع المطابق لـ ١٢° يكون حوالي ٢٣°ف . فإذا كان الهواء الذى يدخل المكثف درجة حرارته ٩٠°ف ، فإن درجة حرارة التكاثف تكون ١١٣° (٩٠° + ٢٣°) . وبالنسبة لمركب التبريد - ١٢ ، فإن ضغط الطرد بهذه الدائرة يجب أن يكون ١٤٢ رطلا على البوصة المربعة . وفي الحقيقة فإن هذا الجدول البياني يُعتبر مفيدا جدا ، ويمكن استعماله دائما لتحديد ما إذا كانت دائرة التبريد تعمل طبقا له ، وطبعا في هذه الحالة تكون تعمل بطريقة صحيحة . ولكن إذا وجدنا أن الدائرة تعمل بعيدة عنه ، فإن ذلك يدل على وجود عارض بها ، يلزم في هذه الحالة اتباع الطرق اللازمة لإيجاد علاج له .

السؤال رقم (٣) :

كيف يمكن تحديد أن ضغط السحب بدائرة التبريد على جدا أو منخفض جدا ؟

الإجابة :

يمكن تحديد ذلك أيضا بالفرق (Split) بين درجة حرارة سائل مركب التبريد الذى يغلى ودرجة حرارة الهواء الداخلى للمبخر . هذا والجدول التالى رقم (١) يبين درجة حرارة الأنواع المختلفة من مجموعات التبريد والفرق (split) . ولاستعمال هذا الجدول يجب أن نعرف درجة حرارة الهواء الداخلى للمبخر وذلك في نفس الوقت الذى نسجل فيه ضغط السحب . وبعد ذلك نطرح الفرق بين درجة حرارة مجموعة التبريد لإيجاد درجة حرارة السحب .

وكمثال : غرفة تبريد (Dry Produce Walk-in) ، دائرة التبريد بها تعمل بمركب تبريد - ١٢ ، ودرجة الحرارة التى تدخل المبخر الموجد بها وجدت مقدارها ٤٥°ف بعد تشغيلها . وعلى ذلك ٤٥° - ١٣° (الفرق) = ٣٢° = ضغط سحب مقداره ٣٠,١ رطل على البوصة المربعة .

ولإيجاد ضغط الطرد بنفس الدائرة المركب بها ضاغط درجة حرارة متوسطة (M) ، تقوم بتقدير ارتفاع في درجة حرارة المكثف قدرها ٣٣,٥° وذلك لإعطائنا

درجة حرارة تكاثف قدرها 128.5° ، وذلك عندما تكون درجة حرارة الهواء الذى يدخل المكثف قدرها 95° ف .

وهذه تعطينا ضغط طرد قدره 177 رطلا على البوصة المربعة ، وذلك لئناسب ضغط سحب قدره 30.1 رطل على البوصة المربعة . ومن الناحية الأخرى عندما يكون مركب بالدائرة ضاغط درجة حرارة مرتفعة (H) ، فإن ضغط الطرد فى هذه الحالة يكون 159 رطلا على البوصة المربعة ، وذلك عندما تكون درجة حرارة الهواء الذى يدخل المكثف قدرها 90° ف ، ويكون ضغط السحب قدره 30.1 رطلا على البوصة المربعة .

$$(95 + 26^{\circ} \text{ ارتفاع}) = 121^{\circ} = 159 \text{ رطلا على البوصة المربعة .}$$

جدول رقم (١)

متوسط درجة حرارة مجموعات التبريد المختلفة والفرق (Split)

متوسط الفرق (Split)	متوسط درجة حرارة مجموعة التبريد (ف°)	مجموعة التبريد
°١٠	°٤٠	غرفة تبريد منتجات مبللة .
°١٣	°٤٠	غرفة تبريد منتجات جافة .
°١٨	°٤٠	ثلاجات عرض منتجات مختلفة .
°١٥	°٣٥	ثلاجات عرض لحوم مقفولة .
°٢٥	°٢٩	ثلاجات عرض لحوم ذات أرفف مفتوحة .
°٢٥	°٣٨ - °٣٥	ثلاجات منتجات ألبان .
°١٠	°٥ - إلى °١٠ -	فريزرات عرض منتجات مختلفة .
°١٠	°١٥ -	فريزرات كريمة مثلج (أيس كريم) .
°٤٠	°٧٥	تكييف هواء .
°١٠	°٤٥	مثلجات ماء - تكييف هواء (Chillers)
°١٠	°٥٠ - °٣٨	مبردات ماء للشرب .
°٢٠	°٣٥	ثلاجات
°١٠	°٤٠	مبردات لبن

السؤال رقم (٤) :

ماذا يدل الارتفاع في درجة حرارة الطرد؟

الإجابة :

الجدول التالي رقم (٢) يعطينا فكرة عن درجة حرارة الطرد العادية لاستعمالات مختلفة . وتستخدم في دوائر التبريد الخاصة بها مركبات التبريد - ١٢ و ٢٢ وذلك عند درجات حرارة سحب مختلفة . والتي تكون فيها درجة حرارة غاز السحب الذي يدخل

الضاغط عند ٧٠°ف ودرجة حرارة التكاثف ١٢٥°ف .

ولرجع إلى السؤال ، حيث نجد أن درجة حرارة الطرد الأعلى من العادة تدل على وجود متاعب في رأس اسطوانات (سلندرات) الضاغط ، مثل وجود تسرب بيلوف الطرد أو انفجار بالجوانات .

أما درجة حرارة الطرد المنخفضة ، فقد تدل على رجوع سائل مركب تبريد إلى الضاغط أو في بعض الأحيان بسبب وجود غازات غير قابلة للتكاثف بالمكثف . إننا عادة لانقوم بفحص درجة الحرارة هذه ، وكل ما نفعله هو أن نقوم بحس خط الطرد باليد بجذر شديد .

جدول رقم (٢)

درجة حرارة الطرد العادية التقريبية لغاز مركب التبريد الذي يترك الضاغط بدرجة حرارة تكاثف ١٢٥°ف و ٧٠°ف درجة حرارة دخول الضاغط .

إن درجة حرارة الطرد بالنسبة لمركب التبريد - ٥٠٢ ثنائيل مركب التبريد - ١٢ .

درجة حرارة السحب ف°							
٢٠ -	١٠ -	صفر	١٠	٢٠	٣٠	٤٠	
م. ت -							
١٢	٢٤٥	٣٢٠	٢١٥	٢٠٥	١٩٠	١٧٥	١٦٥
م. ت -							
٢٢	٢٩٥	٢٨٠	٢٦٠	٢٤٠	٢٢٥	٢١٠	١٩٠

٢- هل أنت خبير في فحص عوارض ضواغط وحدات التبريد وتكييف الهواء ؟



سنقدم فيما يلي ٢٦ سؤالاً هاما عن عمل الضواغط المركبة بوحدات التبريد وتكييف الهواء . والمطلوب منك أن تعرف قدرتك على فهم عمل هذه الضواغط . وذلك بالإجابة بعد ذلك عن هذه الأسئلة بكلمة « صحيح » أو « غير صحيح » . وستعرف بنفسك بعد ذلك من الإجابات التي سنوضحها بعد تقديم هذه الأسئلة . ما إذا كنت خبيراً في فحص هذه العوارض أم لا !

الأسئلة

- ١ ● إن الهبوط في ضغط السحب بوحدّة تبريد ، يتم تبريد مكثفها بالهواء ، أو عملية تبريد تشتمل على برج لتبريد ماء المكثف ، أو مكثف تبخيري يعمل أيضا على هبوط ضغط الطرد .
- ٢ ● إن الهبوط في ضغط السحب يعمل على تخفيض مقدار التيار المسحوب في أية عملية تبريد .
- ٣ ● إن الهبوط في ضغط السحب يعمل على تخفيض درجة حرارة طرد الضاغط في أي طراز من عمليات التبريد وتكييف الهواء .
- ٤ ● إن تآكل مسمار ذراع بسم الضاغط يعمل على أن يدور الضاغط بضغط سحب أعلى من العادة .
- ٥ ● إن وجود تسرب بريشة (Reed) بلف طرد الضاغط ، يمنع الضاغط من أن يقوم بتخفيض الضغط إلى مقدار التفريغ (الفاكم) ، كما يمكنه أن يقوم بذلك عادة .
- ٦ ● إن وجود تسرب بريشة (Reed) بلف سحب الضاغط ، يمنع الضاغط من

- أن يقوم بتخفيض الضغط إلى مقدار تفريغ عميق (Deep Vacuum) ، كما يمكنه أن يقوم بذلك عادة .
- ٧ كلما كان ضغط السحب مرتفعا ، كلما ارتفعت سعة الضاغط .
- ٨ رفع الحمل (Unloading) من اسطوانة (سلندر) بالضاغط يؤدي إلى زيادة ضغط الطرد .
- ٩ تهريب (By-Passing) بعضا من غاز الطرد إلى خط السحب يعمل على تخفيض درجة حرارة الطرد .
- ١٠ رجوع سائل مركب تبريد مع غاز السحب يمنع حدوث عملية تزييت بالضاغط جيدة .
- ١١ يمكن أن يؤدي ضغط السحب المنخفض إلى احتراق ملفات الضاغط المحكم القفل .
- ١٢ يحدث كسر بريشة بلف الطرد بسبب ارتفاع ضغط الطرد .
- ١٣ عندما تحدث خلخلة بحامل ذراع التوصيل بالضاغط ، فإن ذلك يؤدي إلى سماع صوت طرق بالضاغط .
- ١٤ إن طول خط السحب ، قد يؤدي إلى احتراق ملفات محرك الضاغط المحكم القفل أو النصف محكم القفل .
- ١٥ كلما انخفض مقدار تجميس (Super heat) غاز السحب ، كلما انخفضت جودة الضاغط .
- ١٦ تواجد سائل مركب تبريد بصندوق مرفق الضاغط ، لايعتبر مؤذيا في صندوق مرفق الضاغط المقفل (Enclosed Crankcase) .
- ١٧ يمكن أن يدور الضاغط الذي تم عملية تزييته بطريقة القرطشة (Splash Libricated) في اتجاه واحد .
- ١٨ يحدث تعادل بدائرة التبريد المركب بها ضاغط طارد مركزي (Compressor Centrifugal) حالما يقف دوران الضاغط .

- ١٩ لاحتياج إلى اتباع الأصول الفنية بالنسبة لمواسير دائرة التبريد ، وذلك لضمان رجوع الزيت إلى الضاغط ، وذلك إذا كان مركبا بالدائرة فاصل زيت (Oil Separator) .
- ٢٠ رباط جاويطات رأس أحد اسطوانات (سلندرات) الضاغط الذى يشتمل على هذه السلندرات مركبة على هيئة حرف V . وذلك أكثر من السلندرات الأخرى يُمكن أن يؤدي إلى تلف الضاغط .
- ٢١ يكون عادة مخفف الصوت (Muffler) أكثر فاعلية في منع الاهتزازات بمواسير مركب التبريد عن مانع الاهتزازات من نوع المنفاخ (Bellows Type Vibration Eliminator) .
- ٢٢ إن وصلة مانع الاهتزاز ، يجب دائما أن تُركب بالتوازي بالنسبة لعمود مرفق الضاغط .
- ٢٣ تتكون غالبا طبقة من النحاس (Copper Plating) على الأجزاء المتحركة بالضواغط المركبة بعمليات تكييف الهواء ، عن الضواغط التي تعمل في عمليات التبريد ذات درجات الحرارة المنخفضة .
- ٢٤ إن المرشح - المجفف الذى يُركب بخط السحب عادة يُسبب مشاكل أقل بالنسبة للضواغط التي تعمل في عمليات التبريد ذات درجات الحرارة المنخفضة عن الضواغط التي تُركب في عمليات تكييف الهواء .
- ٢٥ إن استبدال وحدة ضاغط محكم القفل يعمل بمركب تبريد - ١٢ بآخر يعمل بمركب تبريد - ٢٢ ، يؤدي إلى زيادة مقدار التيار المسحوب بحوالى ٤٠٪ .
- ٢٦ يمكن اكتشاف وجود حامض أو رطوبة داخل وحدة ضاغط محكم القفل باستعمال جهاز الميغ أوهميتر .



الإجابات

١ - صحيح : إن الهبوط في ضغط السحب ينتج عنه دائما هبوط في ضغط الطرد في أى دائرة تبريد ، فيما عدا الدوائر المركب بها بلوف ماء لتنظيم ضغط الطرد (Water Regulating Head Pressure Valves) .

هذا والهبوط في ضغط السحب يدل على وجود حمل حرارى أقل . ولذلك فإن هذا الحمل الحرارى الأقل يعمل أيضا على تخفيض السحب . وفي حالة عدم هبوط ضغط الطرد ، وذلك عندما يهبط ضغط السحب ، فإن هذا يعتبر عارضا لمشكلة يلزم فحصها . مثل زيادة شحنة مركب التبريد عن المقرر . وجود غازات غير قابلة للتكاثف داخل دائرة التبريد . وجود سدود بالدائرة أو انتقال حرارى غير جيد .

٢ - صحيح : إن الهبوط في مقدار الحمل الحرارى ينتج عنه دائما نقص في مقدار الطاقة اللازمة لدفع مركب التبريد . إن بعض الأشياء التى قد تمنع حدوث هبوط في مقدار التيار المسحوب عند ضغط السحب الأقل . هو وجود إحتكاك بين أجزاء الضاغطة المتحركة بسبب عدم وجود عملية تزييت جيدة به . تكون طبقة من النحاس (Copper Plating) على بعض أجزاء الضاغطة الداخلية . إنخفاض الفولت ، ضغط طرد مرتفع ، وجود تسرب بريش بلوف طرد الضاغطة .

٣ - غير صحيح : عندما يقل ضغط السحب ، فإن نسبة الانضغاط (Compression Ratio) عادة تزيد . ولذلك فإنه كلما زادت نسبة الانضغاط ، ترتفع درجة حرارة الطرد . إن أية دائرة تبريد ترتفع فيها نسبة انضغاط الضاغطة المركب بها

بدرجة كبيرة جدا ، تعطى فرصة جيدة لاحتراق ملفات محرك الضاغط ، أو كسر بلوف رأس اسطواناته (سلندراته) إن الأسباب المحتملة لحدوث هذا العارض هو وجود تسرب مركب التبريد ، وجود سدود بالدائرة ، تلف بلف التمدد الحرارى .

٤ - صحيح : إن وجود تآكل بمسار ذراع البستم ، يمنع البستم من الصعود إلى أعلى الاسطوانة (السلندر) كما يجب ، وذلك يعمل على زيادة حجم الخلوص بالاسطوانة ، مما يؤدي إلى زيادة كمية الغاز المعاد تمدده في كل مشوار .

ومثل هذا التأثير يأتي أيضا من وجود أى تآكل بأذرع التوصيل ، عمود المرفق أو حوامله . ويمكن أن يتأثر حجم هذا الخلوص من نخانة جوانات رأس الاسطوانة (السلندر) .

٥ - غير صحيح : إن الضاغط الذى يشتمل على اسطوانتين أو عدة اسطوانات (سلندرات) ، وعندما يكون جميع ريش بلوف الطرد به بها تسرب ، فيما عدا مجموعة ريش واحدة تكون بحالة جيدة ، فإنه يمكنه أن يقوم بإحداث تفريغ عميق (Deep.Vacuum) كالضاغط الجيد ، وذلك إذا كانت جميع ريش بلوف السحب المركبة به حالة جيدة تماما . المركبة به بحالة جيدة تماما .

إن هذه الطريقة إذا أُجريت على وحدة مركب بها ضاغط من النوع المحكم القفل تؤدي إلى حدوث قوس شرارة كهربائية (Corona) بين ملفات محركة تعمل على احتراقها . هذا وقد يعمل أيضا الزيت أو سائل مركب التبريد الموجود بصندوق المرفق على إحداث ضربات قوية تؤدي إلى تلف الضاغط .

٦ - غير صحيح : إذا كان موجودا على الأقل واحد من الاسطوانات (السلندرات) بالضاغط بحاله جيدة ، وباقي الاسطوانات يُمكن أن يكون بها تسرب ، فإن هذا الضاغط يُمكنه أن يحدث تفريغ (فاكم) جيد ، وذلك إذا كانت بلوف القفل المركبة به يمكن إحكام قفلها .

والسبب في ذلك كما هو مبين بنفس الشكل بالعارض السابق رقم (٥) .

٧ - صحيح : كلما يرتفع ضغط السحب ، كلما كانت كثافة غاز مركب التبريد أكبر ، ولذلك تكون أكبر كمية من الحرارة التى تُدفع خلال الضاغط . أن الزيادة في ضغط

السحب يجب أن ينتج عنها الارتفاع في خواص عمل الدائرة . وتوضح هذه العملية بارتفاع ضغط الطرد وزيادة التيار المسحوب .

ومن ناحية أخرى ، يمكن أيضا أن يقوم الضاغط الذى به تلف بإحداث ضغط سحب أعلى ، ولكن في هذه الحالة يكون مصحوبا بضغط طرد أقل وخواص عمل غير جيد للدائرة . والحقيقة التي يُرجع إليها في هذه الحالة هي كالعادة ، ضغط الطرد . إن خواص الانضغاط الغير جيدة دائما مايصحبها الارتفاع الغير عادى في درجة حرارة الطرد .

٨- غير صحيح : إن رفع الحمل (Unloading) عن اسطوانة (سلندر) ينتج عنه انتقال حرارى أقل خلال الضاغط . وفي كثير من الأوقات يعتبر ذلك أحسن دلالة عن اللحظة التي يحدث فيها رفع الحمل ، والتي يصحبها ارتفاع لحظى بسيط في ضغط السحب ، وانخفاض ملحوظ في ضغط الطرد .

٩- غير صحيح : إن إعادة تحريك أية كمية من غاز الطرد وإرجاعها خلال الضاغط ، تجعل هذا الغاز يُصبح أسخن وأسخن في كل مرة يمر بها خلال الضاغط . ومن الطبيعي أن هذا الغاز ينخفض مقدار تحميصه ، وذلك عندما يختلط مع غاز السحب البارد ، أو أفضل مع سائل مركب التبريد الذى يتحول فجأة إلى غاز (Flashing) . وتبعاً لذلك يكون له تأثير قليل ، أو لا يكون له أى تأثير على درجة حرارة الطرد .

١٠- صحيح : إن غاز السحب يجب أن يكون محمصا (Super heated) عند ٢٠° أعلى من درجة حرارة تبخره . وإلا فإن سائل مركب التبريد قد يدخل الضاغط . هذا ومركب التبريد البارد له جاذبية كبيرة للزيت ويختلط معه ، مما يؤدي إلى تحفيض جودة عملية التزيت .

والأكثر سوءاً من ذلك ، أنه عندما يمتص حرارة ، فإنه يتمدد وتكون له قابلية على طرد الزيت خارج صندوق المرفق ، ودفعه خلال فونية بلف مراجعة الزيت (Oil check valve) المركب بصندوق مرفق الضاغط . وكذلك دفعه أعلى البساتم وشنابرها داخل الاسطوانات (السلندرات) . ومن هنا يدفع هذا الزيت إلى المكثف . هذا وهناك عاقبة أخرى سيئة لرجوع سائل مركب التبريد إلى الضاغط ، وهو قيامه

بتثليج (Chilling) وتقليص أجزاء الضاغط الساخنة . وذلك عند تعرضها إلى دش من سائل مركب التبريد البارد. ولقد لوحظ أن كثيرا من ريش البلوف قد تعرضت للتلف بسبب ذلك ، حتى ولم يكن هناك بالدائرة كمية كافية من سائل مركب التبريد الراجع . وكذلك قد حدث تلف أو كسر بكثير من أذرع التوصيل ، وذلك عندما تعرضت فجأة للتثليج والتقلص إلى النقطة التي عندها حدثت زرجنة بها .

ومن الطبيعي أن العاقبة الأكثر سوءا هي التي تحدث من اندفاع سائل مركب التبريد بكثرة إلى الضاغط (Slugging) ، حيث تعمل على كسر الضاغط كلية إلى أجزاء عديدة .

١١ - صحيح : إن ذلك قد يكون أحد الأسباب الشائعة لاحتراق ملفات المحرك بالضواغط المحكمة القفل أو النصف محكمة القفل . وكما سبق أن ذكرنا أنه كلما ارتفعت نسبة الانضغاط ، كلما ارتفعت درجة حرارة الطرد . هذا وبالنسبة لوحدات عمليات التبريد الخاصة بدرجات الحرارة المنخفضة ، فإنه يمكن تعويض ذلك باستعمال ريش بلوف طرد بالضواغط من نوع خاص يتحمل درجات حرارة الطرد المرتفعة . أو بتوجيه هواء مروحة مباشرة على جسم الضاغط ، أو بتركيب ملف مواسير حول جسم الضاغط يمر خلالها ماء بارد ، أو تبريد رءوس اسطوانات (سلندرات) الضاغط بالماء . وعادة لاحتياج وحدات عمليات التبريد الخاصة بدرجات الحرارة المرتفعة إلى وسائل زيادة التبريد هذه .

ولذلك إذا حدث أى شىء يسبب هبوط ضغط السحب بشكل غير عادى ، فإن ذلك يصبحه زيادة فى درجة حرارة الطرد ، وقدرة أقل لامتصاص الحرارة بواسطة غاز السحب التي تكون كميته صغيرة جدا تعمل على ارتفاع درجة حرارة ملفات المحرك بشكل كبير إلى الدرجة التي تتلف معه هذه الملفات وتحترق .

وأحسن علاج لهذا العارض هو ماتقوم الشركات الصانعة لهذه الطرازات من الضواغط بتركيبه بها ، مثل الترموستات الذي يركب على أو بين ملفات محرك الضاغط ليحس مباشرة بالزيادة فى درجة حرارة هذه الملفات . أو أن تقوم باستعمال قاطع وقاية من زيادة الحمل خارجى . (External Overload) مع مجموعة منظّات أمان لكل من الضغط المنخفض والعالى ، لتفصل الضاغط عند أية ارتفاع أو انخفاض غير عادى لضغوط دائرة التبريد المركب بها الضاغط .

١٢ - صحيح : أن الطرق العنيف الذي يهاجم بلوف الطرد بسبب إرتفاع ضغط الطرد بشكل غير عادي ، يمكن ان يؤدي إلى كسر هذه البلوف خلال فترة قصيرة من الزمن .

١٣ - غير صحيح : إن تسع مرات من عشرة التي تكون فيها خلخلة في أذرع التوصيل بالضاغط ، فإنه لا يزال يدور أثناءها الضاغط بصوت ناعم كالحرير ، وذلك طالما كان ضغط السحب مرتفعا بدرجة كافية لدفع البساتم وأذرع التوصيل إلى أسفل بالقوة اللازمة ضد الحوامل .

ولكن عند دفع هذه الأجزاء بضغط أقل فإنه يُمكن أن يُسمع صوت شديد بالضاغط ، كما لو كان سينفجر إلى قطع صغيرة . وفي بعض الأحيان يحدث ذلك .

١٤ - صحيح : في المقام الأول ، لايعول إذا كان خط السحب معزولا جيدا أم لا . وذلك لأن الطول الزائد لخط السحب يمكن أن يسبب إضافة أقصى تخميص (Superheated) لغاز السحب ، وبالتالي يقوم بدوره بتخفيض تأثير التبريد على محرك الضاغط . وثانيا أن الطول الزائد في خط السحب يعمل أيضا على عدم رجوع الزيت إلى الضاغط بشكل جيد . وكلا العارضين ينتج عنها احتراق ملفات محركات الضواغط المحمكة القفل أو النصف محمكة القفل .

١٥ - غير صحيح : كما سبق أن ذكرنا ، يجب أن يتم رفع مقدار تخميص غاز السحب على الأقل حوالي ٢٠ ٪ ، ولكن أية زيادة أعلى من هذه النقطة تعمل ببساطة على تخفيض جودة الضاغط ، وبالتالي ينخفض تأثير غاز مركب التبريد الذي يقوم بتبريد ملفات محرك الضاغط ، وكذلك تنخفض أيضا سرعة رجوع الزيت إليه . هنا وكلما ازداد تخميص الغاز ، كلما ازداد حجم تمدده ، مما يحتاج إلى عدد أكثر من مشاوير البستم لكل رطل متحرك من مركب التبريد .

١٦ - غير صحيح : إنه يلزم تحاشي وجود سائل مركب تبريد داخل صندوق مرفق الضاغط في جميع الأحوال . هذا وفي صندوق المرفق المقل (عندما يكون صندوق المرفق مفصولا عن مجمع سحب الضاغط ، عن طريق بلف مراجعة مركب بهذا الصندوق) يمنع حدوث اندفاع شديد لخروج الزيت وفقدته من داخل صندوق المرفق . ولكنه في نفس الوقت لا يمنع تخفيف الزيت وحدوث الرغاوى (Foaming) به

ولذلك يعتبر الضاغط الذي لا يشتمل على صندوق مرفق مقل ومركب به

مسخن زيت (Crankcase Oil Heater) من أحسن الضواغط التي تُركب بعمليات التبريد ، وذلك لأن الزيت في هذه الحالة يظل دافئا ، حيث تكون له قابلية قليلة للاختلاط مع مركب التبريد . وهذا الأمر على الأخص له أهمية بالنسبة لعمليات التبريد ذات درجات الحرارة المنخفضة والتي تعمل بتحميم منخفض .

١٧ - صحيح : إن كثيرا من الضواغط التي يتم تزييتها بطريقة الطرشة (Splash Lubrication) يمكن أن تدور في كلا الاتجاهين . ومع ذلك فإن بعضا منها وعلى الأخص الضواغط التي تدار عن طريق السيور ، يُمكن أن تتلف عندما تدور في اتجاه مُعاكس . وعندما يكون هناك شك ، فإن أحسن قاعدة يلزم اتباعها هو أن نجعل الضاغط يدور دائما في اتجاه مخالف لحركة دوران عقارب الساعة ، وذلك عندما ننظر من عند أمام الضاغط (تكون الطارة بالخلف) .

١٨ - صحيح : إن الضاغط الطارد المركزي لايشتمل على بلوف مراجعة أو أية وسيلة أخرى لفصل ناحية الضغط العال من الدائرة عن ناحية الضغط المنخفض منها ، وذلك أثناء ما يُبطل الضاغط دورانه .

هذا وبعض دوائر التبريد التي تشتمل على ضواغط طاردة مركزية ، مُركب بها وحدة عائق (Restrictor) بسيطة لفصل المكثف عن المبخر ، ولو أن معظمها مركب بها بلف عوامة بناحية الضغط العالى منها (High Side Float) .

١٩ - غير صحيح : إن فاصل الزيت (Oil Separator) يعمل على فصل الزيت الذى يحملُه غاز الطرد ، ولكنه يسمح فى نفس الوقت للزيت الذى يمتصه مركب التبريد بالمرور خلال باقى أجزاء دائرة التبريد . ولذلك إذا حدث أى تصيد لهذا الزيت بأحد أجزاء الدائرة ، فإننا تبعا لذلك لَنُحصل على عملية رجوع زيت جيدة ، مما يؤدي إلى تلف الضاغط .

إن فاصل الزيت قد يُستعمل للمحافظة على تركيز الزيت فى المبخر ، ولكن يجب أن لايعتمد عليه أبدا فى عملية رجوع جميع الزيت الذى يترك الضاغط .

وبالإضافة إلى ذلك يجب أن تتركب فاصل الزيت بقرب الضاغط بقدر الإمكان ، وكذلك يجب أن يظل دافئا ومعزولا جيدا . والأهم من ذلك يلزم عدم استعمال فاصل الزيت بالدائرة التي يمكن ان يحدث بها ضغط طرد مرتفع جدا ، وذلك لأن بلف

العوامة الذى يشتمل عليه الفاصل له قدرة محدودة ، مما نجعله لايفتح عند نسبة الانضغاط العالية .

هذا ويجب ان لا يستعمل فاصل زيت مصمم للعمل بدوائر التبريد التى تعمل بمركب تبريد - ١٢ بالدوائر التى تستعمل بها مركبات التبريد ٥٠٠ ، ٥٠٢ أو ٥٢٢ . هذا وتركيب زجاجة بيان بخط رجوع الزيت إلى الضاغط ، تعمل كمبين جيد ، يساعد كثيرا فى خدمة دوائر التبريد المركب بها فاصل زيت .

٢٠ - صحيح : كثير من الفنيين لا يعرفون حقيقة أهمية مقدار عزم رباط الجاويطات المركبة برؤوس اسطوانات (سلندرات) الضواغط إذ يلزم رباطها بعزم رباط متساو . ويجب أن تُربط بترتيب تعاقبي (Staggered Pattern) من جانب إلى آخر . ومن الخلف والأمام حتى يتم رباطها جميعا بنفس الدرجة . هذا وعدم رباط جميع جاويطات رؤوس الاسطوانات (السلندرات) بعزم رباط متساو ، قد يؤدي إلى حدوث شروخ وكسر بها فى كثير من الضواغط .

٢١ - صحيح : كثير من الاهتزازات التى تحدث بخطوط مواسير دائرة التبريد ، يعزى حدوثها عادة إلى تغيرات نبضات ضغط الغاز (Pulsating Pressure) وذلك أثناء دفعة بواسطة الضاغط . هذا وتخفيف هذه النبضات باستعمال مخفف صوت (Muffler) من نوع جيد عادة يُعطى تأثيرا أفضل على منع الاهتزاز بواسطة وصلة ماسورة من المطاط يبلغ طولها حوالى ستة أمتار .

٢٢ - صحيح : وصلة مانع الاهتزاز يجب أن تُركب دائما ، بحيث تكون مستقيمة وأفقية وموازية لعمود مرفق الضاغط . هذا ويجب أن تكون نهاية الوصلة الموصلة بالضاغط حرة الحركة ، بينما النهاية الأخرى منها يجب أن تربط جيدا ، وذلك لمنع انتقال الاهتزازات من الضاغط إلى خطوط مواسير دائرة التبريد .

٢٣ - صحيح : إن تكون طبقة من النحاس (Copper Plating) ، تنتج من تواجد الرطوبة والحامض داخل دائرة التبريد ، والتى تعمل على تلوث مركب التبريد الموجود داخل هذه الدائرة . وكلما كانت الدائرة تعمل عند درجات حرارة منخفضة ، يكون هناك احتمال أقل لتواجد كمية كبيرة من الرطوبة داخل الدائرة ، وذلك لأن الرطوبة إذا تواجدت فى هذه الحالة ، فإنها تتجمد عند إبرة فونية بلف التمدد الحرارى ،

مما يجعل فني الخدمة يتنبه بسرعة إلى ذلك ويقوم بتركيب مجففات مناسبة تعمل على رفع هذه الرطوبة وذلك للمحافظة على جعل الدائرة تعمل بطريقة جيدة .

ولكن هذه الحقائق لا تكون صحيحة بالنسبة لعمليات تكييف الهواء ، نظرا لأن درجة الحرارة بدوائر عمليات تكييف الهواء لا تصل فيها إلى درجة حرارة التجمد ، ولا يظهر في هذه الحالة أى شىء يدل على أنه قد تكونت رطوبة وحامض داخل الدائرة وذلك حتى يصبح الضاغظ ملوثا وتبدئ في التأوه بدرجة يتعطل فيها عن العمل . هذا ويمكن بتركيب مبین رطوبة (Moisture Indicator) بخط السائل ، وفحص مقدار الحامض الموجود داخل الدائرة من وقت لآخر . إضافة سنين إلى عمر الضاغظ ، وعلى الأخص إذا ما تم هذا الفحص بصفة منتظمة والانتباه إلى نتائجه .

٢٤ - غير صحيح : من المعروف أن المرشح - المجفف الذى يُركب بخط السحب لايسبب أية مشاكل بأى نوع من دوائر التبريد ، وذلك إذا كان لا يحدث أى هبوط شديد في الضغط . هذا ولو أن الهبوط في الضغط الذى يبلغ مقداره ٢ أو ٣ أرطال يمكن اعتباره شديدا في بعض دوائر التبريد التي تعمل عند درجات حرارة منخفضة ، بينما التي تعمل عند درجات حرارة مرتفعة فإنه يمكنها أن تتحمل ثلاثة أضعاف مقدار هذا الهبوط .

وليكن معلوما أن الهبوط الشديد في الضغط عادة ما يكون مصحوبا بزيادة عالية في مقدار التحميص (Superheat) ، مما يؤدي إلى مضاعفة الخطورة على الضاغظ وفي حالة تركيب مجفف بخط السحب . يجب أن يرفع بعد يوم أو يومين من وقت تركيبه . أو يلزم فحصه بصفة مستمرة . هذا وفي حالة وجود النية إلى ترك المرشح - المجفف بالدائرة بصفة دائمة ، يجب أن يكون هذا المرشح - المجفف من الطراز الذى يشتمل على بلف خدمة (Service Valve) وذلك لئيتيح فحص مقدار الهبوط في الضغط خلاله .

٢٥ - صحيح : إن مقدار الزيادة الصحيحة يتوقف على ضغط السحب وضغط التكاثف ، الخ . ولكن يتراوح مقدار هذا الزيادة فيما بين ٣٠٪ و ٤٥٪ . هذا وتقريبا نفس المقدار في هذه الزيادة المتوقعة بين مركب التبريد - ١٢ و ٥٠٢ . وزيادة قدرها من ٢٠٪ إلى ٣٠٪ بين مركب التبريد - ١٢ و ٥٠٠ و ٢٢ و ٥٠٢ .

٢٦ - صحيح : كلما كان تركيز الحامض والرطوبة أكبر داخل دائرة التبريد . كلما كانت مقاومة العزل الكهربائية لمركب التبريد أقل . ويمكن حتى باستعمال جهاز أوهميتر عادي اكتشاف ذلك ، عندما تكون دائرة التبريد ملوثة بدرجة شديدة كافية . هذا ومحرك الضاغط المحكم القفل يكون سيئا جدا ، وذلك إذا لم تُظهر ملفاته مقاومة مع الأرض مقدارها لا يقل عن مليون أوهم (1000 K) . هذا واستعمال جهاز الميجر (Megger) يمكن أن يوضح وجود كسرفى عزل هذه الملفات بوضوح أكثر عن أى فحص آخر يُجرى بواسطة جهاز من طراز آخر .

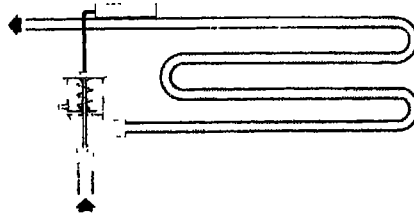

٣- هل أنت خبير في فهم طريقة عمل بلوف التمدد الحرارية وطرق اختبارها وضبطها

نقدم لك فيما يلي عشرة أسئلة تخص بلوف التمدد الحرارية . والمطلوب منك الإجابة عنها بكلمة صحيح أو غير صحيح . وبعد ذلك سيقدم لك خبراء عالميون الإجابة المطلوبة عن كل سؤال منها . ومن هذه الإجابات يمكنك أن تعرف كثيرا جدا من المعلومات الهامة والمفيدة في مجال هذا الجزء الهام من دائرة مركب التبريد .

الأسئلة

- ١- عندما نقول أن وحدة قوة (Power Element) تشتمل على شحنة غاز (Gas Charge) . فإن ذلك يدل على أن هذه الوحدة مشحونة بغاز أو بخار وليس سائل مركب تبريد . صحيح أم غير صحيح ؟
- ٢- إذا كان هناك خط من ثلاث كبائن ثلاثيات متشابهة ، بلوف التمدد الحرارية المركبة بها قد تم ضبط تجميعها (Super heat) عند ٨° و ١٠° و ١٢° وعندما يكون ضغط السحب والحمل متساوي في الثلاث كبائن ، تكون الكابينة التي قد تم ضبط تجميعها عند ٨° أدفأها-، والتي عند ١٢° أبردأها . صحيح أم غير صحيح ؟
- ٣- عندما يبطل عمل الضاغط ، فإن بلف التمدد الحراري المركب بدائرة التبريد يقفل عادة خلال فترة قصيرة من الزمن . ومع ذلك عندما يقفل بلف السلونويد ويوقف

تغذية بلف التمدد الحرارى بسائل مركب التبريد ، ولكن يستمر الضاغط في الدوران ، يتحرك بلف التمدد الحرارى للفتح الكامل . صحيح أم غير صحيح ؟

٤ - إن الطراز الحديث من بلوف التمدد الحرارية الكهربائية أو الإلكترونية يستعمل به وحدة حس (ثرمستور) بدلا من الانتفاخ الحساس (بلب) المشحون بمركب تبريد ، وذلك لقياس التحميص وتشتغيل بلف التمدد الحرارى . صحيح أم غير صحيح ؟

٥ - قام فى الخدمة بتوصيل هواء مضغوط بمخرج بلف تمدد حرارى به تعادل داخلى (Internally Equalized) يعمل بمركب تبريد -١٢ . وتدرجيا قام بزيادة الضغط . وكان (بلب) بلف التمدد الحرارى معرضا لدرجة حرارة الهواء الخارجية . هذا ولقد استمر مرور الهواء المضغوط خلال البلف ، حيث خرج من ناحية مدخله . وفجأة عند ضغط قدره ٤٥ رطلا على البوصة المربعة . توقف سريان الهواء الخارج . وعندما تم تخفيض ضغط الهواء الداخلى إلى أقل من ٤٥ رطلا على البوصة المربعة ، ابتداء الهواء فى الخروج من ناحية مدخل البلف . إن هذا يدل على أن هذا البلف له ضغط محدد (pressure Limit) قدره ٤٥ رطلا على البوصة المربعة . صحيح أم غير صحيح ؟

٦ - قام نفس فى الخدمة بوضع (بلب) بلف التمدد الحرارى الذى يعمل بمركب تبريد -١٢ فى وعاء به مخلوط من الثلج والماء والملح له درجة حرارة قدرها ٢٠°ف . وبعد ذلك قام بتوصيل هواء التغذية بمدخل بلف التمدد ، وقام بتوصيل أحد خراطيم وصلة أجهزة القياس (مانيفولد) بمخرج البلف . وبعد ذلك قام بتوصيل الخرطوم الأوسط الموجود بالوصلة بفتحة التعادل الخارجية الموجودة بالبلب ، وقام بفتح بلف الوصلة على آخره بالناحية بين الخرطومين . ولكنه قام بفتح الفتحة الأخيرة الموجودة بالوصلة فتحة بسيطة جدا ، بحيث يمكنها تصريف ضغطا قليلا إلى الجو .

وعندما قام بفتح تغذية الهواء إلى بلف التمدد الحرارى بضغط قدره ٧٠ رطلا على البوصة المربعة ، فإن الضغط الذى سجلته أجهزة القياس ارتفع إلى ١٤ رطلا على البوصة المربعة . قام بعد ذلك بإدارة ساق ضبط التحميص الموجودة بالبلب حتى احتفظ البلف بضغط قدره ١٥.٨ رطل على البوصة المربعة . وبذلك يكون قد

تم ضبط تخميص البلف بمقدار ١٠°. صحيح أم غير صحيح؟

٧- عند قيامنا بتوصيل كابينتي ثلاثتين مع ضاغط واحد ، ونكون نرغب في أن تكون درجة حرارة الكابينة الأولى أدفأ من الأخرى . فإنه يمكننا أن نقوم بضبط مقدار التخميص في الكابينة الأولى بمقدار بضع درجات قليلة أعلى من الثانية ، وبذلك يمكن أن نصل إلى الغرض المطلوب . صحيح أم غير صحيح؟

٨- يوجد فريزر مستعمل به مركب تبريد - ٥٠٢ ، ومركب به بلف تمدد حرارى له ضغط محدد قدره ٤٥ رطلا على البوصة المربعة . وتخميصه قد تم ضبطه عند ٨°. وهذا معناه أنه عندما تكون درجة حرارة كابينته الفريزر قدرها ٤٠°ف (٤٤°م) يكون ضغط السحب قدره ٤٥ رطلا على البوصة المربعة ، ودرجة حرارة (بلف) البلف تكون ٢٣°ف (-٥°م) . صحيح أم غير صحيح؟

٩- توجد ثلاث كبائن ثلاثيات موصلة مع ضاغط واحد . إن شيئا قد حدث بالنسبة للكابينة الأولى والثالثة مما قد جعل درجة حرارتيهما ترتفع إلى أكثر من ١٠°ف أعلى من المقرر . ومع ذلك فإن الكابينة الوسطى كانت تظل تعمل عند درجة حرارتها العادية .

وعندما وصل فني الخدمة إلى مكان تشغيل هذه الكبائن ، وجد أن ماسورة خط السحب كانت جميعها مغطاة بطبقة من الفروست حتى الضاغط ، وكانت تظهر فقاعات غازية بزجاجة الليان . هنا ولم يتمكن من تحديد أى من هذه الكبائن كانت ترجع منها كمية كبيرة من سائل مركب التبريد ، نظرا لأن خط السحب كان محتفيا وراء هذه الكبائن .

ولذلك فإنه قد قام بإبلاغ صاحب هذه الكبائن ، بأن كل من بلف التمدد الحرارى الخاص بالكابينة الأولى والثالثة تالف ويحتاج إلى استبدال .

هل كان تشخيص هذا الفنى صحيحا أم خطأ؟

١٠- يوجد خط يتكون من أربعة كبائن ثلاثيات متشابهة ، مركب بها بلوف تمدد حرارية متشابهة أيضا . وتعمل هذه الكبائن عند درجة حرارة قدرها ٣٣°ف (٥°م) وضغط السحب بها ١٦ رطلا على البوصة المربعة . قام فني الخدمة برباط ترمومتر بنهاية أحد المبخرات ، فوجد أن درجة الحرارة في هذا المكان كانت تتغير

ما بين ٣٠ف (١.١م) و ٢٣ف (-٥م) . ولقد فال إن بلف التمدد الحرارى
يجب أن يُستبدل لأنه كان يتذبذب (Hunting) بشدة . صحيح أم غير
صحيح ؟



الإجابات

١- غير صحيح : إذا كانت وحدة القوة (Power Element) مشحونة بغاز فقط ، فإنها تُعطي تغيرا بسيطا في الضغط بتغير درجة الحرارة . وهذا التغير لا يكون كافيا لتشغيل ميكانيكية البلب . وبدلا من ذلك فإن ما يُطلق على البلوف المشحونة بالغاز (Gas Charged) تكون مشتملة على كمية محدودة جدا من السائل داخل وحدة القوة بها . ولذلك فإنه طالما تكون تعمل عند مستويات درجة حرارتها التقديرية ، فإن هذا السائل يغلي ويتكاثف داخل (البلب) لإعطاء تغيرات الضغط اللازمة لتشغيل البلب . ولكن إذا ارتفعت درجة حرارة (البلب) أعلى من المستوى التقديرى ، فإن كل السائل يغلي ويتحول إلى غاز . وهذا يؤدي إلى إحداث ضغط محدود يمنع البلب من التأثير بدرجات حرارة (البلب) الأعلى من ضغوط التشغيل المأمونة للضاغط .

ومع ذلك يجب أن نضع في ذهننا ، أن هذه العملية لا تبطل عمل البلب بأية طريقة ، وبدلا من ذلك فإنها تسمح بارتفاع ضغط المبخر وذلك عندما ترتفع درجة حرارة (البلب) وذلك حتى تصل إلى حدودها التقديرية . وبعد ذلك لا يرتفع ضغط المبخر أكثر من ذلك حتى ولو أصبحت درجة حرارة (البلب) أكثر ارتفاعا .

وهذا الضغط العالى (Top Pressure) يستمر عند مستوى ثابت حتى تبرد (البلب) مرة أخرى إلى أقل من حدودها التقديرية أو بعبارة أخرى حتى تبرد بدرجة كافية لجعل شحنة الغاز تتكاثف مرة أخرى إلى سائل . وعند هذه النقطة يتبدى البلب في

العمل بطريقة عادية مرة أخرى . هذا ووحدة القوة المشحونة بالسائل (Liquid Charged) ، من الناحية الأخرى لا تكون مشحونة بسائل نقي . وبدلا من ذلك فإنها تشتمل على كمية كافية من السائل داخل البلب ، وذلك لتأثر بدرجات حرارة أعلى من وحدة القوة المشحونة بالغاز . وتبعاً لذلك لا يكون لها معامل الضغط المحدد .

٢ - غير صحيح : إن كابينته الثلجة التي مقدار التحميص بها 12° تكون أدفأهم . والتي مقدار التحميص بها 8° تكون أبرداهم . إن ذلك يتبع ببساطة القاعدة التي توضح أنه كلما انخفض مقدار التحميص ، ازدادت كمية سائل مركب التبريد داخل المبخر . وتبعاً لذلك فإنه كلما ازدادت كمية هذا السائل ، تزداد كمية الحرارة التي يمتصها المبخر ، وتكون درجة حرارة كابينته الثلجة أكثر انخفاضاً .

٣ - صحيح : عندما يتوقف الضاغط عن الدوران ، فإن بلف التمدد الحرارى يجب أن يقل ، وذلك حالما كان ضغط المبخر مضافاً إليه القوة الناشئة من باى التحميص أكبر من الضغط الموجود داخل وحدة قوة البلف . وعادة يحدث ذلك خلال الدقيقة الأولى بعد أن يقف الضاغط . ومع ذلك فإنه عندما يقل بلف السلونويد المركب بخط سائل دائرة التبريد ، فإن بلف التمدد الحرارى يفتح ، نظراً لأن الضغط الموجود تحت قرص وحدة القوة يهبط بسرعة إلى أقل من الضغط الموجود أعلى القرص . وعلى الأخص عندما ترتفع درجة حرارة البلب بسرعة .

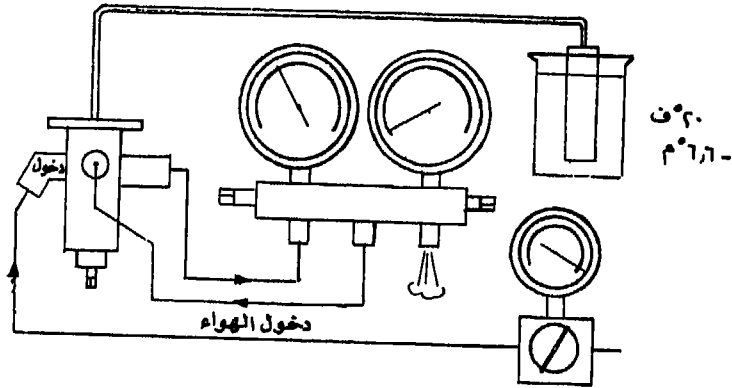

رسم رقم (٣ - ٢) - طريقة اختبار بلف التمدد الحرارى لإيجاد حدود الضغط

٤- غير صحيح : إن معظم هذه البلوف تستعمل بها وحدة حس (Sensor) من نوع الـ (ثرمستور - Thermistor) تتأثر بوجود سائل مركب التبريد . ولذلك فإنه بغض النظر عن الضغط أو درجة الحرارة ، فإن البلوف يقل عندما يلامس سائل مركب التبريد وحدة الحس هذه ، ويفتح عندما يتبخر هذا السائل . وذلك يؤدي إلى جعل هذه البلوف قابلة للعمل عند درجة تحميم صفر أو ، بكلمات أخرى مع ملف مبخر ممتلي كلية بسائل مركب تبريد .

٥- صحيح : يمكن أن تستعمل طريقة الاختبار هذه ، لتحديد إذا كان البلوف له حدود ضغط أولا ، وكذلك لتحديد أى ضغط تعمل عنده هذه الحدود . الرسم رقم (٣-٢) ، يوضح لنا طريقة اختبار بلف التمدد الحرارى لإيجاد حدود الضغط .

٦- غير صحيح : يجب أن يُضبط مقدار التحميم الآن عند ٨° . وهذه المشكلة توضح لنا طريقة اختبار وضبط بلف التمدد الحرارى بطريقة دقيقة جدا ، كما أنه يمكن استعمالها في مكان تشغيل عملية التبريد .

الرسم رقم (٣-٣) يوضح لنا طريقة ضبط مقدار التحميم .

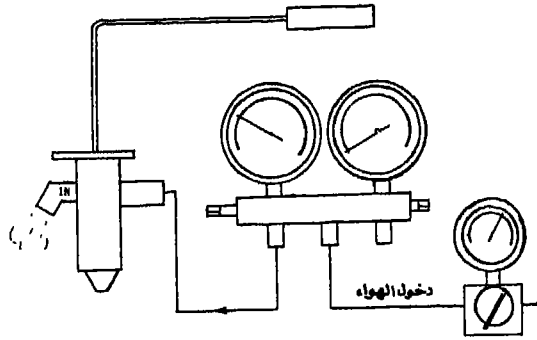

رسم رقم (٣-٣) - طريقة ضبط مقدار تحميم بلف التمدد الحرارى .

٧- صحيح ولكن غير صحيح : إن هذه الطريقة يمكن أن تستعمل لتشغيل كابينتى ثلاثتين عند درجتى حرارة مختلفة ، والتي يمكن أولا أن تعمل بحالة جيدة لبضع ساعات فقط . ولكن حالما يتغير الحمل أو درجة الحرارة المحيطة أو ضغط الطرد أو أى شىء آخر ، فإن درجات الحرارة داخل الكابينتين تبدأ فى الانحراف . ولذلك يكون غالبا من غير المستطاع تثبيت درجة الحرارة بهذه الطريقة . ولكن الأكثر سوءا هو

المشاكل التي تحدث من فصل الزيت وتصيده (Trapping) في دوائر التبريد التي يكون قد تم ضبط التخميص بها بدرجة عالية . هذا وكلما قلنا باستعمال تخميص مقداره أعلى من ١١° أو ١٢° ، فإننا بذلك نوجد فرصة لفقد ضاغط بسبب هجرة الزيت منه (Oil Migration) . هذا ودائرة التبريد التي نحصل منها على أفضل تشغيل لمثل هذه العملية ، هو أن نقوم بتركيب منظم ضغط مبخر (EPR) ، وذلك لتنظيم درجات الحرارة في دائرة التبريد التي تعمل بدرجتى حرارة مختلفة .

٨- غير صحيح : إن درجة الحرارة عند (البلب) الخاص ببلف التمدد الحرارى تكون حوالى ٤٠°ف (٤٠,٤°م) وليست ٢٣°ف (- ٥°م) . وليكن معلوما أنه عندما يقوم الفريزر بتخفيض درجة حرارته ، ويكون بلف التمدد الحرارى يعمل عند حدود ضغطه ، فإنه في الحقيقة يقوم في هذه الحالة بعدم توصيل الكمية الكافية من سائل مركب التبريد إلى المبخر ، حيث أن الكمية التي تدخل المبخر ، تكون كافية فقط للمحافظة على ضغط قدره ٤٥ رطلا على البوصة المربعة ، ولكنها لا تكون كافية لملء ملف المبخر بكمية سائل مركب التبريد المطلوبة . وفي هذه الحالة يعمل بلف التمدد الحرارى على عدم توصيل كمية كافية من سائل مركب التبريد إلى ملف المبخر (Starve the Coil) حتى تصل درجة الحرارة داخل كابينة الفريزر إلى حوالى ٢٥°ف (- ٣,٨°م) . ومن هذه النقطة وتحته يجب أن يعمل بلف التمدد الحرارى عند تخميص مقداره ٨°ف .

٩- غير صحيح : في الحقيقة يكون بلف التمدد الحرارى المركب بكابينة التلاجة الوسطى هو الذى يغذى دائرة التبريد المركب بها بكمية كبيرة جدا من سائل مركب التبريد (Flooding) . وهذا ينطبق عليه القاعدة التي تقول أنه عندما يكون أحد المبخرات المركب في دائرة متعددة المبخرات يتغذى بكمية كبيرة جدا من سائل مركب التبريد بدرجة تكفى إلى رجوعه بشكل سائل إلى خط السحب ، مما يؤدي إلى خنق بلوف التمدد الحرارية الأخرى المركبة في نفس الدائرة ، وتمنعها من أن تعمل بطريقة عادية .

ونظرا لأن بلف التمدد الحرارى المركب بكابينة التلاجة الوسطى هو الوحيد فقط الذى كان يُغذى المبخر الخاص به بكمية زائدة من سائل مركب التبريد ، لذلك تكون كابينة هذه التلاجة هي الوحيدة التي تُصبح باردة .

١٠ - غير صحيح : إن بلوف التمدد الحرارية هذه كانت تعمل بشكل عادي جدا . هذا ويجب أن يكون معلوما لدينا أنه في دوائر التبريد المتعددة الوحدات ، أن بلوف التمدد الحرارية المركبة بها لاتعمل بانسجام واحد ، ويمكن أن نقول إنها تأخذ أدوارها في تغذية المبخرات المركبة بها . وكمثال دعونا نقول إن التلاجة رقم (١) الموجودة في خط التلاجات الأربعة تقوم بالتغذية خلال لحظة محددة ، وجميع البلوف الأخرى ولو أنها لم تقفل كلية ، إلا أنها تقوم بتغذية المبخرات الخاصة بها بكميات بسيطة جدا من سائل مركب التبريد (Starving their Coils) ، بينما يستمر بلف التمدد الحرارى الخاص بملف المبخر رقم (١) في تغذيته بسائل مركب التبريد حتى تصل درجة حرارة (البلب) إلى درجة التحميص المضبوط عليها (دعونا نقول تحميص قدره ١٠° التي عند ضغط قدره ١٦ رطلا على البوصة المربعة يكون ٢٣°) . عند هذه النقطة ينجثق (Throttle) البلف رقم (١) . حيث يُسبب ذلك هبوطا في ضغط السحب . وهذا الهبوط يؤدي إلى جعل بلف تمدد حرارى آخر يفتح ويغذى المبخر الخاص به . فإذا كانت جميع البلوف قد تم ضبطها بنفس درجة التحميص ، يكون هذا البلف هو الذى تكون درجة حرارة (البلب) الخاص به أكثرهم دفئا . وهذه هي الطريقة التى تسمح لكل بلف باخذ دوره في التغذية ، بينما جميع البلوف الأخرى ترجع إلى الخلف بأدب مُنتظره أن يُعلن عن دورها . وبهذه الطريقة تأخذ هذه البلوف دورها في العمل ، ولكن إذا كان أحد المبخرات أكثر حملا من المبخرات الأخرى ، فإن البلف الخاص به يتخطى دوره ويعمل حتى يفي باحتياجات حملة الخاص به . وبذلك يُسمح لجميع وحدات التبريد الموجودة بالدائرة في تخفيض درجة حرارتها ، وذلك بغض النظر في وجود فروق في الحمل بين ملف مبخر وآخر .

وذلك يشرح لنا أيضا لماذا يكون من الأهمية أن يكون ضبط جميع بلوف التمدد الحرارية الموجودة بكبائن التلاجات الأربعة عند درجة تحميص واحدة .

الفصل الرابع

ندوة المنظمات

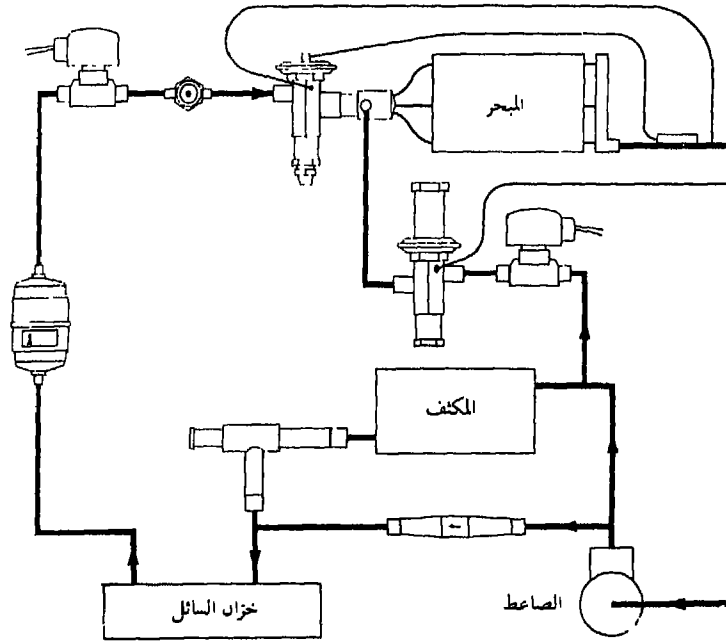

الفصل الرابع

ندوة المنظمات

في هذه الندوة من المنظمات سنقدم فيما يلي بعض الأسئلة عن المشاكل الخاصة بالمنظمات التي تركيب بدوائر التبريد المختلفة سواء ما كان منها ميكانيكيا أو كهربائيا ، وإجابة خبراء عالميون عن هذه الأسئلة :

السؤال رقم (١) : عندما يفتح ويقفل الريلاي الخاص بتشغيل الضاغط خلال فترات قصيرة جدا (يُسبِكِل) ، فإن ذلك يؤكد وجود عارض بالدائرة الكهربائية المركب بها . ما هي نتيجة ذلك ؟ وكيف يمكن تجنب حدوث هذا العارض ؟

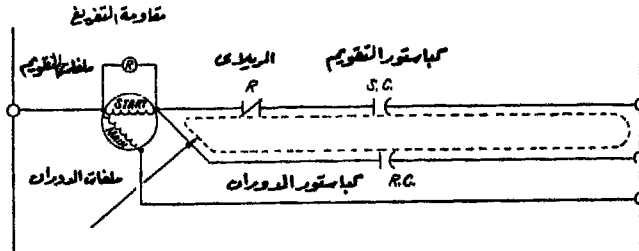

عندما يبطل حمل الوجود فإن قطع الكونتاكت تقصر كباساتورات التخميد والدوران .
إن معظم التلف بقطع الكونتاكت يحدث بسبب هذا التيار الشديد الحار
بسرعة ، وخصوصا عند حدوث سيكلة سريعة .

رسم رقم (٤ - ١)

الإجابة : الرسم رقم (٤ - ١) المبين هنا يوضح لنا نتيجة حدوث هذه (السيكلة) .

فعندما يبطل تغذية محرك الضاغط بعد فترة قصيرة من عمل الريلاي ، فإن قطع تماس (كونتاكت) الريلاي يُعاد قفلها ، وذلك يؤدي إلى تفريغ شحنة كل من كباساتور التخميد والدوران مباشرة خلال قطع التماس (كونتاكت) هذه .

وفي حالة توليد طاقة كافية من هذه الكباساتورات المشحونة بشحنة كاملة ، فإن قطع التماس (كونتاكت) هذه تُلمح مما يؤدي إلى تلف الريلاي .

ويمكن تخاشي حدوث هذه المشكلة في حالات كثيرة عن طريق استعمال مقاومة
(Resistor).

هذا وجميع كباستورات التقويم التي تستعمل مع كباستورات الدوران ، يجب أن
تتضمن على مقاومة توصل مع أطراف كباستور التقويم .

وعند هذه الحالات ، عندما يقف الضاغط ، فإن الطاقة التي تُعطي من كباستور
الدوران وحدها لا تكون كافية لإحداث مشاكل بقطع تماس (كونتاكت) الريلاى .
إن عوارض الريلاى الذى يعمل بتأثير الفولت (Potential Relay) يُمكن
أن تُعزى إلى غياب مقاومة التفريغ من كباستور التقويم ، ولذلك يكون من الضروري
مراجعة وجود هذه المقاومة أولاً .

ومن المحتمل أيضا أن تكون الوحدات الكهربائية الأخرى الموجودة بدائرة التنظيم
الكهربائية هي التي تُسبب حدوث هذه (السيكلة) السريعة إن حدوث هذه
(السيكلة) يُسبب تلف قطع التماس (كونتاكت) ، حتى ولو كانت مقاومة التفريغ مركبة
مع كباستور التقويم . لذلك يلزم اتخاذ خطوات العلاج الضرورية لهذه الحالة .

السؤال رقم (٢) : ما هي بعض العوارض الشائعة الحدوث التي تُسبب تلف مفاتيح
التوصيل (كونتاكتورز - Contactors) المركبة في عمليات التبريد وتكييف
الهواء ؟ .

الإجابة : فيما يلي بعض الأسباب المحتملة التي تُسبب تلف مفاتيح التوصيل
(كونتاكتورز) وتأثيرها على عملية التبريد :

١ - ملف (الكونتاكتور) به فتح ، إما داخل الملف نفسه ، أو أحد أسلاك أطرافه به
قطع ، وذلك بسبب مرور تيار ذى فولت عالى أو وجود اهتزاز شديد بال
(كونتاكتور) .

وعند وجود فتح في ملف (الكونتاكتور) ، لا يدور الضاغط إذا طلب منه ذلك
ترموستات التبريد (لا يتم تغذية الكونتاكتور) .

٢ - وجود قصر بالملف - إما بعدد من لفاته ، أو أن طرفي أسلاكه قد تلامست مع
بعضها . إن الملف يحدث به قصر بسبب درجة حرارة الجو المرتفعة التي تعمل على
كسر المادة العازلة الموجودة به .

هذا وفي حالة وجود قصر بملف (الكونتاكتور) لا يدور الضاغط إذا طلب منه ذلك ترموستات التبريد .

٣- وجود فتح بقطع التماس (كونتاكت) - ويحدث ذلك إما نتيجة لوجود ثني بحامل قطع (الكونتاكت) ، أو بسبب حدوث شرارة كهربائية نتيجة لارتفاع الفولت التي تؤدي إلى احتراق أسطح (الكونتاكت) حتى تحدث ثغرة كبيرة بينهما .

هذا وفي حالة وجود فتح بقطع التماس (كونتاكت) ، فإن الضاغط لا يدور .

٤- وجود قصر بقطع التماس (كونتاكت) أي تُلحم مع بعضها - عادة يكون ذلك بسبب مرور تيار شديد بها ، يسحب من الدائرة الخارجية (الضاغط ، محرك المروحة ، الخ) . وإذا حدث قصر بقطع التماس (كونتاكت) ، فإن الضاغط يستمر في الدوران ، حتى تفصل دائرة وقاية المحرك ويبطل دوران الضاغط .

وإذا كان العارض موجودا بالضاغط نفسه ، فإنه من المحتمل أن لا يقوم أبدا .

ملاحظة : إن قطع التماس (كونتاكت) التي بها تقرب بسيط على سطحها أو تغير لونها (أسود) لا تحتاج إلى استبدال . تراجع الأمثلة المبينة بالرسومات رقم (٤-٢) و (٤-٣) .

٥- وصلات نهايات (الكونتاكتور) غير جيدة (وصلات محلولة) ، تعمل على ارتفاع المقاومة ، مما يتسبب عنها ارتفاع درجة الحرارة عند هذه الوصلات والتي تؤدي إلى احتراقها . وعندما يحدث ذلك ، فإنها تعمل على قطع الدائرة المكتملة لها (قطع التماس ، الملف ، الخ) .

السؤال رقم (٣) : هل وجدت أن مفاتيح السريان (Flow Switches) المركبة في عملية تليج ماء (Chilled Water System) أصبحت لاتعمل أو قد تم عمل قصر عليها نظرا لحدوث تلف داخل جسم مفتاح السريان؟ أرجو تحليل ذلك :

الإجابة : لقد أصبح إجراء شائعا ، هو القيام بتركيب مفتاح سريان في خط تحريك الماء بين الطلمبة والمبخر (مُتليج الماء - Chiller) . وهذا الطراز من المفاتيح يضمن المحافظة على وجود السريان الصحيح خلال المبخر وذلك قبل أن تقفل الدائرة الكهربائية الخاصة بالضاغط . وفي حالة انقطاع سريان الماء لأي سبب من الأسباب ، فإن قطع تماس (كونتاكت) مفتاح السريان تفتح ، وتقطع الدائرة الكهربائية الخاصة

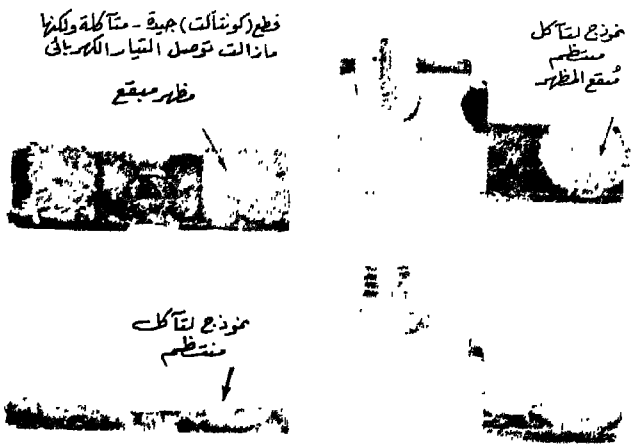

رسم رقم (٤ - ٢) - قطع تماس (كونتاكت) جيدة - متآكلة ولكنها مازالت توصل التيار الكهربائي

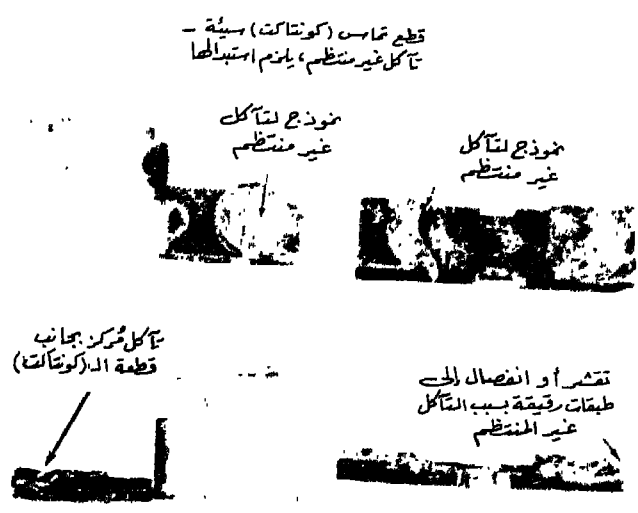

رسم رقم (٤ - ٣) - قطع تماس (كونتاكت) سيئة - تآكل غير منتظم - يلزم استبدالها

بالضاغط ، وفي نفس الوقت يمكن أيضا أن تقفل دائرة تحذير.

ونظرا لوجود فرق بين درجة حرارة الماء المثلج الموجود داخل الماسورة والهواء الدافئ المحيط بها ، فإنه تحدث عملية تكاثف داخل جسم مفتاح السريان نفسه . وهذا التكاثف قد يجعل مفتاح السريان يفشل في عمله .

وللوقاية من حدوث هذه الحالة ، فإنه يوصى بتركيب الطراز من مفاتيح السريان التي بها وقاية ضد البخار (Vapor Proof Flow Switch) ، حيث أنها مصممة للتركيب في الأماكن التي بها نسبة رطوبة عالية أو التي تتركب في خارج الجدران .

الرسم رقم (٤ - ٤) يبين مكان تركيب مفتاح سريان الماء في عملية تليج ماء تشتمل على وحدة تبريد تتكون من ضاغط طارد مركزي ومكثف ومبخر .

السؤال رقم (٤) : كيف تُستعمل الثلاث طرازات الأساسية من وحدات قوى حس درجات الحرارة الخاصة بمنظمات درجات الحرارة (الترموستات) Temperature Sensing Power Elements) . وما هي الخطوات التي يلزم اتباعها عند استعمالها ؟

الإجابة :

١ - وحدة قوى الحس ذات الملء المحدد بالبخار (Limited Vapor Fill) تحس من عند أبرد نقطة ، ولذلك يجب أن لا يلامس المنظم أو ماسورته الشعرية في جميع طولها التي قد تكون أبرد من النقطة التي يلزم حسها . هذا والانتفاخ الحساس (البلب) أو على الأقل ٦ بوصات من الماسورة الشعرية يجب أن يكون ذات ملامسة جيدة بالنقطة الموجودة بالدائرة المطلوب حسها .

وفي حالة استعمال منظم له ماسورة شعرية مستقيمة (عدلة) ، فإنه يلزم مراعاة البيانات الموضحة بالرسومات من رقم (٤ - ٥) إلى (٤ - ٨) .

إن الانتفاخ الحساس (البلب) ووعاء الماسورة الشعرية يجب إحكام قفلها عند كل من نهايتها ، وذلك لمنع حدوث التنفس (Breath) وتكاثف الرطوبة داخل الوعاء .

٢ - وحدة قوى الحس الممتلئة بالبخار والسائل (Cross Ambient) ، تقوم

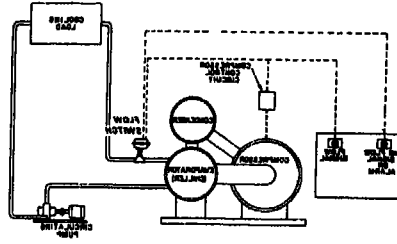

رسم رقم (٤ - ٤) - مكان تركيب مفتاح سريان الماء ، المركب في عملية تليج ماء ، تشمل على وحدة تبريد تتكون من ضاغط طارد مركزي ومكثف ومبخر.

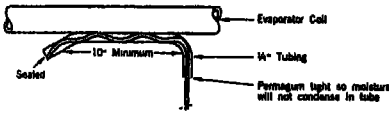

رسم رقم (٤ - ٥) - ماسورة شعيرة مستقيمة (عدله) داخل الأنبوية

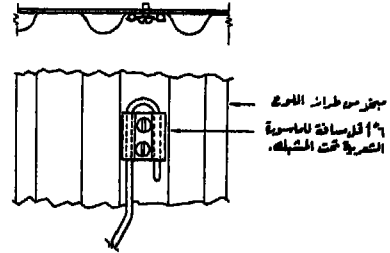
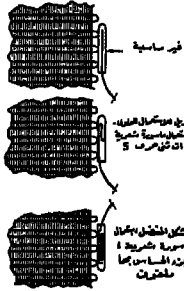

رسم رقم (٤ - ٦) - ماسورة شعيرة مستقيمة تُربط بلوح المبخر. رسم رقم (٤ - ٧) - ماسورة شعيرة داخل وعاء الجزء الحساس (بلب).

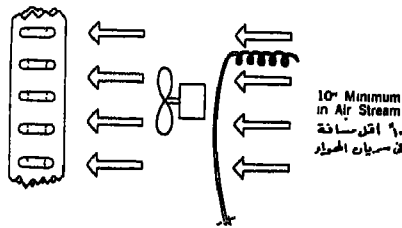

رسم رقم (٤ - ٨) - ماسورة شعيرة مستقيمة مُعرضة لسريان الهواء.

بالتنظيم دائما عن طريق الانتفاخ الحساس (بلب) المركب بها ، وذلك بغض النظر عن درجة حرارة الجو المحيط بها . هذا ولضمان قيام هذا الطراز من وحدات الحس بالتنظيم بأفضل طريقة ، فإنه يلزم تركيبها بالوضع المبين بالرسم رقم (٤ - ٩) . وعندما يشتمل المنظم على انتفاخ حساس (بلب) ، لا يكون من الضروري أن يدل ذلك على أن وحدة قوى الحس الخاصة به تكون من النوع الممتلئ بالبخار والسائل . ولذلك يلزم دائما مراجعة كتالوجات الشركات الصانعة لمعرفة طراز وحدة الحس المركبة ، وحدود درجات حرارة عملها. ويلزم كذلك أن يكون الانتفاخ الحساس (بلب) الخاص بهذا الطراز ملامسا تماما مع الجزء الذى يقوم بحسه ليتمكن من متابعة التغير فى درجة الحرارة .

تركيب رأسى

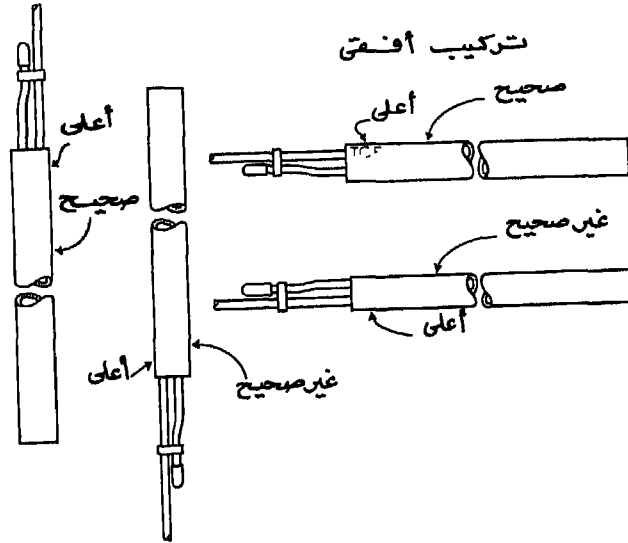

رسم رقم (٤ - ٩) - موقع الانتفاخ الحساس (بلب) لوحدة قوى ممتلئة بالبخار والسائل .

٣- وحدة قوى الحس الممتلئة بالسائل (Liquid-Fill) تستعمل بالمنظمات الخاصة بالعمليات التى تحتاج إلى تنظيم درجة حرارة مرتفعة ، وذات مدى واسع ،

حيث تعمل وحدة القوى بها بتأثير هيدروليكي ، وذلك عندما يتمدد أو ينكمش السائل تبعاً لزيادة أو انخفاض درجة الحرارة . هنا والوحدة الممتلئة بالسائل تتأثر ببطء للتغير في درجة الحرارة عن الوحدة الممتلئة بالبخر . وعندما تتعرض لسرعات هواء منخفضة وتغيرات سريعة في درجات الحرارة ، فإن الاستجابة البطيئة للوحدة الممتلئة بالسائل تؤدي إلى تأخير في التنظيم ، وتوسيع المدى الفرقى .

السؤال رقم (٥) :

لا يقوم منظم ضغط المبخر (Evaporator Pressure Regulator) المركب بدائرة تبريد غرفة تبريد ، بعملية تنظيم الضغط بطريقة جيدة ، حيث نجد أن ضغط المبخر يرتفع ويهبط إنه يتذبذب (Hunts).

لماذا يحدث ذلك ؟

الإجابة : من المحتمل أن يكون هذا المنظم حجمه كبيراً . إن هذه المنظمات يجب أن يتم اختيار حجمها بالسعة المطلوبة ، وليس بمناسبتها لمقاس الخط الذي ستركب به . إن سعة المنظم تتغير بدرجة حرارة ، وهبوط ضغط المبخر . وتوضح هذه السعة بكتالوجات الشركات الصانعة بالنسبة لدرجات حرارة مختلفة ، وذلك عند هبوط في الضغط قدره ٢٥ رطلاً ، ومع ذكر معاملات التصحيح التي تُتبع استعمالها لهبوط أعلى في الضغط .

هذا وفي كثير من الاستعمالات ، وعلى الأخص التي بها خطوط السحب طويلة جداً ، فإنه يلزم اختيار مقاس أكبر لهذه الخطوط ، وذلك لتخفيض مقدار الهبوط في الضغط . إن اختيار منظم ليناسب مقاس الخط الذي يركب به يُسبب لنا متاعب فقط . وعند محاولة تنظيم نسبة مئوية صغيرة جداً من سعته المقدرة ، فإنه يعمل على إحداث تذبذب في الضغط . إن المنظم ذو المقاس الصحيح لا يحتاج إلى هبوط كبير في الضغط عن المنظم ذو المقاس الكبير في السعة ، وهو يقوم كذلك بعملية تنظيم جيدة للضغط .

السؤال رقم (٦) : إن عملية تكييف الهواء المركبة بالمبنى الذي نشغله تعمل جيداً خلال الجوارح ، ولكن خلال الأيام الباردة ، فإن درجة الحرارة ونسبة الرطوبة داخل المبنى ترتفع . لماذا يحدث ذلك ؟

الإجابة : إذا قمت بفحص ملف المبخر المركب بوحدة مناولة الهواء (Air Handler) الخاصة بهذه العملية ، من المحتمل أن تجد فوقه فروس

Frost أو نلج ، وذلك بسبب الحمل الحراري المنخفض الذي يقع على هذا الملف في هذه الحالة . وتُصبح العملية ذات سعة أكبر من المقرر ، ويهبط فيها ضغط السحب إلى نقطة تُصبح فيها درجة حرارة ملف المبخر أقل من درجة التجمد . وعندما يتكون الفروست نتيجة لذلك ، فإن سريان الهواء خلال الملف يُسد مما يؤثر على حركة الهواء داخل المبنى .

وباستعمال منظم ضغط السحب (Evaporator Pressure Regulator) يمكن المحافظة على أن تكون درجة حرارة المبخر أعلى من درجة التجمد. ولكن يلزم اتخاذ العناية بحيث لا يكون ضغط السحب الخارج من منظم ضغط السحب أقل من مقدار صبط مفتاح قاطع الضغط المنخفض المركب بدائرة التبريد ، حتى لا يؤدي ذلك إلى دوران ووقوف الضاغظ خلال فترات قصيرة جدا (يسيكل) .

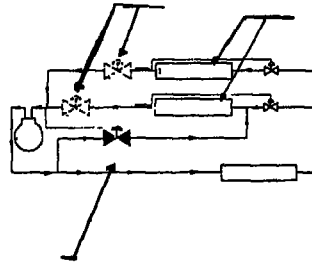

رسم رقم (٤ - ١٠) - توصيل الغاز الساخن بناحية السحب بواسطة منظم تهرب الغاز الساخن .

وفي كثير من الحالات (على الأخص المركب بها عدة وحدات مناولة للمناطق المتعددة . ووحدات تليج الماء) فإن أحسن طريقة تُتبع للمحافظة على ضغط سحب المبخر بها . هو القيام بتوصيل غاز الطرد إلى ناحية الضغط المنخفض من الدائرة . ويتم ذلك عن طريق منظم تهرب الغاز الساخن (Hotgas Bypass Regulator) كما هو مبين بالرسم المبسط رقم (٤ - ١٠) .

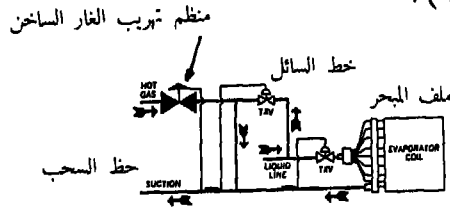

رسم رقم (٤ - ١١) - استعمال منظم تهرب الغاز الساخن مع منظم ضغط المبخر .

هذا وعند الحاجة إلى المحافظة على تنظيم دقيق لكل من درجة الحرارة والرطوبة داخل المبنى ، يُستعمل لذلك منظم تهريب الغاز الساخن مع منظم ضغط المبخر كما هو موضح بالرسم رقم (٤-١١) .

السؤال رقم (٧) : هل من الممكن اختبار تشغيل بلف كهربائي (سلونويد) بدون أن يكون غلاف هذا البلف مركب في مكانه ؟ .

الإجابة : لا . ليس عند إجراء الخدمة بعمليات تكييف الهواء . حيث أنه عندما يتم تغذية ملف البلف الكهربائي (سلونويد) بالتيار في أية مرة . فإن دائرته المغناطيسية يجب أن تكون كاملة . وهذه الدائرة المغناطيسية تشتمل على القلب (plunger) وغلاف الملف ، ووجه قاعدة الغلاف ، وفي بعض الأحيان جلب الملف . وتتيح هذه الدائرة ممرا لخطوات مغناطيسية القوة أو الفيض (Flux) . فإذا تم إلغاء أى جزء منها . مثل الغلاف مثلا ، فإن هذه الدائرة المغناطيسية تصبح غير كاملة . ويسحب في هذه الحالة ملف البلف تيارا شديدا ، مما يؤدي إلى احتراقه .

السؤال رقم (٨) : هل من الممكن بالنسبة لمبين رطوبة (Moisture Indicator) مركب بدائرة تبريد درجة حرارة منخفضة ، وتعمل بمركب تبريد -١٢ . أن يبين أن الدائرة جافة (Dry) ، بينما يكون هناك حالة تجمد للرطوبة بداخلها ؟

الإجابة : نعم ! إن ما يظهره المبين على أن دائرة التبريد جافة . هو أن كمية الرطوبة التي تكون موجودة داخل الدائرة يتراوح مقدارها تقريبا ما بين ٥ و ١٠ (أجزاء لكل مليون جزء من مركب التبريد - PPM) .

ومع ذلك إذا كانت دائرة التبريد تعمل عند درجة حرارة مبخر قدرها -٣٠° ف (-٣٤ر٣° م) ، فإن مركب التبريد يمكنه أن يحمل فقط مقدار قدره ٢ر٥ (جزء من كل مليون جزء - PPM من مركب التبريد) عند بلف التمدد الحرارى . والكمية الباقية من الرطوبة تتجمع كماء عند إبرة البلف وتحدث التجمد .

السؤال رقم (٩) : هل يمكن التوصية بإضافة كمية قليلة من الكحول (Alcohol) لدائرة التبريد ، ذلك لمساعدة المحفف المركب بها لمنع حدوث تجمد عند بلف التمدد ؟

الإجابة : لا . إن معظم مواد التجفيف المستعملة في الوقت الحاضر في المرشحات/ المحففات (Filter-Driers) الحديثة لها شراهة كبيرة لامتصاص الكحول .

ويمكن أن يُقال إنها في الحقيقة تفضل الكحول عن الماء .

ونتيجة لذلك فإنها تلفظ الماء الذي يكون قد سبق لها امتصاصه ، وذلك لإفساح مكان لهذا الكحول . ومع أن دائرة التبريد قد تكون جافة بدرجة كافية بواسطة المرشح /المجفف المركب بها ، بحيث تمنع حدوث هذا التجمد ، إلا أن إضافة هذه الكمية القليلة من الكحول إليها ، قد تسبب في الحقيقة أن يقوم هذا المجفف بإعطاء بعض من الماء الذي يكون قد امتصه ، مما يؤدي إلى حدوث تجمد بدلا من منع حدوثه .

السؤال رقم (١٠) :

- (أ) - ما هي الأسباب التي تؤدي إلى كسر الماسورة الشعرية المركبة بمنظمات الضغط ؟
(ب) - كيف يمكن تحاشي حدوث إجهاد بالماسورة الشعرية المركبة بمنظمات الضغط ؟

الإجابة :

- (أ) يحدث الكسر بهذه الماسورة بسبب الإجهاد الذي يتسبب من الاهتزاز الذي يحدث عند نهاية الماسورة المتصلة بالضغوط .
(ب) بتشكيل لفات بالماسورة الشعرية لامتناص هذا الاهتزاز .
هذا والرسمات رقم (٤-١٢) و(٤-١٣) توضح لنا كيفية تشكيل هذه اللفات .

السؤال رقم (١١) : ما هي أفضل طريقة لإضافة تركيب منظم سعة لتبريد غاز

مركب التبريد الساخن (Hot gas Bypass Control)

الإجابة : إن أحسن طريقة تُتبع هو تبريد (By Pass) غاز مركب التبريد الساخن إلى مدخل المبخر . وهذا شيء حقيقي ، نظرا لأن الغاز الساخن يضمن رجوع جيد للزيت عندما تكون الدائرة تعمل بحمل منخفض ، وذلك بسبب ازدياد سرعة مرور الغاز خلال ملف المبخر . وكذلك تضمن أيضا خلط جيد للغاز الساخن وسائل مركب التبريد الذي يصل من بلف التمدد الحراري ، وذلك قبل أن يصل المخلوط إلى خط السحب .

وهذه الطريقة يمكن تكلفتها إما بتركيب موزع لمركب التبريد

(Refnigerant Distributer) بالوصلة الجانبية للغاز الساخن أو صلة جانبية إضافية

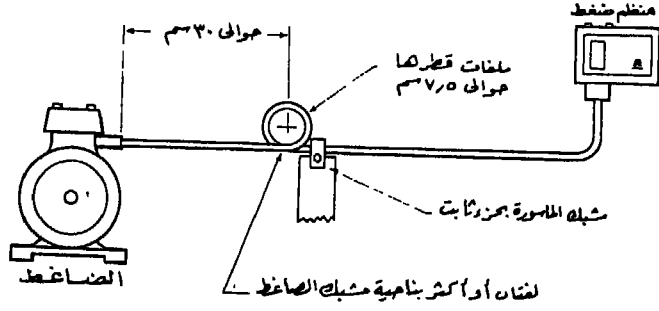

طراز (أ)

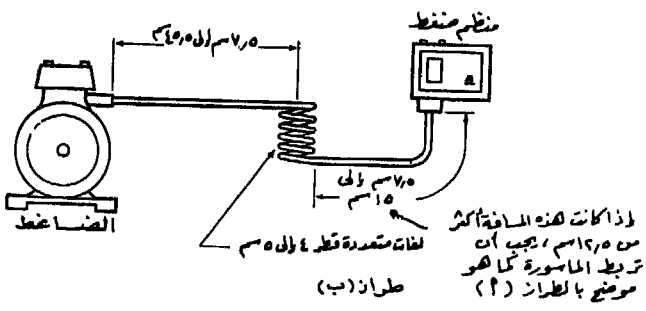

طراز (ب)

لذا كانت هذه المسافة أكثر من 12 سم ، يجب أن ترتبط الماسورة كما هو موضح بالطرز (أ)

رسم رقم (4-12) - ملفات تخفيض الاهتزاز التي تستعمل لإطالة عمر الماسورة الشعرية الخاصة بمنظم الضغط .

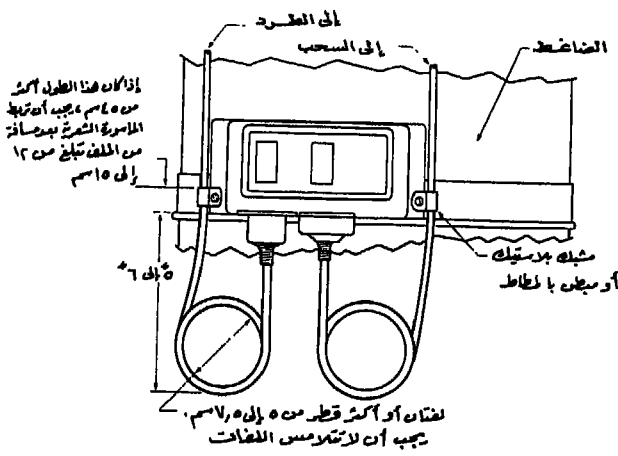

رسم رقم (4-13) - التركيب الصحيح للماسورة الشعرية ، عندما يكون المنظم مركبا مع الضاغط

بين موزع مركب التبريد العادى وبلف التمدد الحرارى .
وهذه الطريقة موضحة بالرسم رقم (٤ - ١٤) .

السؤال رقم (١٢) : لدينا وحدة تكييف هواء من النوع المجمع القائم بذاته سعتها ٥ طن تبريد ، تشتمل على بلف تمدد حرارى كهربائى (Electric Expansion Valve). وتعمل هذه الوحدة بضغط سحب قدره ٤٥ رطلا على البوصة المربعة ، وضغط طرد قدره ٢٢٥ رطلا على البوصة المربعة .

ومن المشاهد أن بلف التمدد هذا لا يعمل بطريقة صحيحة ، علما بأنه لا يوجد بهذا الطراز من البلوف وسيلة لضبطه أو ضبط وحدة الحس الخاصة به .

وفيا لى بعض الأسئلة المطلوب الإجابة عليها لإمكان علاج هذه الحالة .

(أ) ما هو السبب المحتمل الذى يُسبب حدوث هذا العارض ، وما هى الطريقة المناسبة لاختباره ؟ .

(ب) هل بلوف التمدد الحرارية الكهربائية قد أثبتت نجاحها مثل بلوف التمدد الحرارية العادية ؟ .

(ج) هل يمكن التوصية بتركيب بلف تمدد حرارى عادى بدلا من بلف التمدد الحرارى الكهربائى ؟ .

الإجابة : قبل إجابة هذه الأسئلة ، دعونا نأخذ من وقتكم بضع دقائق ، ليمكننا أن نلم بأجزاء هذا البلف التى تعمل على تنظيم دخول سائل مركب التبريد إلى المبخر ، وتبعا لذلك ضغط السحب .

إذا رجعنا إلى الرسم رقم (٤ - ١٥) ، نجد أن هذا البلف موصل بالتوالى مع وحدة حس درجة حرارة سائل مركب التبريد من نوع (الثرمستور - Thermistor) ، وكلا من البلف ووحدة الحس الخاصة به تعملان بتيار ضغطه ٢٤ فولت .

ويتكون هذا البلف من جزئين : أسلاك مسخن وقرص من معدنين مختلفين وإبرة محملة بياى . وعملية فتح وقفل البلف تتوقف على مقدار التيار الذى يصل إليه . فعندما يكون مقدار هذا التيار صفر ، فإن البلف يقفل .

وعندما يزداد هذا التيار ، يفتح البلف ويسمح بسرمان مركب التبريد .

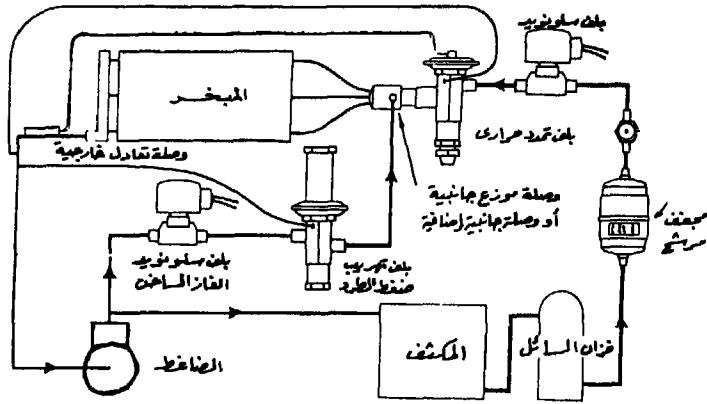

رسم رقم (٤ - ١٤) - إضافة تركيب منظم سعة لتهديب غاز مركب التبريد الساخن

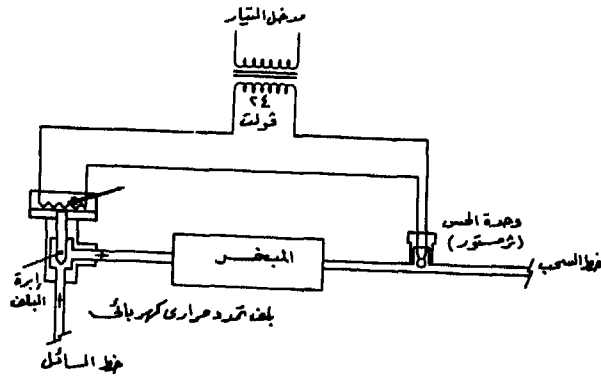

رسم رقم (٤ - ١٥) - بلف التمدد الحرارى الكهربائى

هذا ومقدار فتح البلف يتحدد بمقدار التيار الذى يصل إلى أسلاك المسخن .
 إن وحدة حس سائل التبريد المركبة بخط السحب هى من نوع الثرمستور السالب
 المعامل (Negative Coefficient) .

فكلما قلت مقاومتها كان مقدار التيار الذى يصل إلى مسخن بلف التمدد الحرارى
 الكهربائى أكبر . وكلما كانت درجة حرارة الثرمستور أبرد ، كلما ازدادت مقاومتها ونقص
 مقدار التيار الذى يصل إلى مسخن البلف .

فعندما تلامس هذه الثرمستور مركب التبريد الذى يكون على هيئة غاز أو محمص
 (Superheated) تُصبح مقاومتها أقل . ونتيجة لذلك يمر تيار أزيد فى مسخن البلف
 مسببا فتح البلف . وازدياد سريان سائل مركب التبريد الذى يدخل المبخر .

وعندما تحدث حالة التثبيح عند مكان تركيب الثرمستور ، فإن سائل مركب التبريد
 الذى يمر عليها . يعمل على تبريدها مما يجعل مقاومتها تزداد ، ونتيجة لذلك يمر تيار أقل
 خلال مسخن البلف مسببا قفله . وتخفيض سريان سائل مركب التبريد الذى يدخل
 المبخر .

تأثير درجة حرارة الجو الخارجى على البلف خلال فترة وقوف دائرة التبريد : خلال
 فترات الوقوف ، فإن البلف يقوم بتسريب مركب التبريد . وذلك إذا ما تعرض لدرجة
 حرارة خارجية أعلى من ٧٠°ف (٢١١°م) .

ويقفل نسبيا إذا ما تعرض إلى درجة حرارة خارجية أقل من ٧٠°ف (٢١١°م) .
 وباختصار فإن هذا البلف مُصمم ليقفل عند ٧٠°ف (٢١١°م) ، وذلك عندما
 لا يصل تيار إليه .

والآن سنقوم بالإجابة عن الأسئلة :

(أ) إن بعض الأسباب المحتملة أن تؤدي إلى حدوث هذا العارض ، والتي من المحتمل
 حدوثها بدرجة قليلة جدا فى هذا البلف ، هو تلف الثرمستور .

الاختبار : نقوم بتوصيل التيار إلى الوحدة . ١ - نقوم بتوصيل أسلاك أطراف
 جهاز الفولتميتر بطرفى مسخن البلف . (أ) يحدث تذبذب فى الفولت ما بين
 ٢٠ فولت عندما يكون عاليا و٦ فولت عندما يكون منخفضا ، وذلك كل

٣٠ ثانية عند حالات التشغيل العادية . (ب) يظل هذا الفولت عند أعلى مستوى عند حالات الحمل المرتفعة وقد يتذبذب أولا . (ج) يظل الفولت عند أقل مستوى عند حالات الحمل المنخفض .

٢ - نقوم بعمل قصر على الثرمستور . يفتح البلف تماما .

٣ - عندما يقفل ، تفحص إذا كانت الثرمستور مفتوحة .

٤ - عندما يكون التيار مفصولا . نقوم باستعمال جهاز أوهميتر ، ونقوم بإجراء الاختبارات التالية عند درجة حرارة المكان . يجب أن تكون مقاومة مسخن البلف قدرها حوالى ٧٠ أوهم ، والثرمستور ١٠٠ أوهم .

نقوم بإجراء هذا الاختبار خلال ثانيتين ، نظرا لأن الثرمستور لها تسخين ذاتى (Self Heating) ، وتهبط مقاومتها تدريجيا .

(ب) إن قدرة عمل بلف التمدد الحرارى الكهربائى ، تشابه تماما بلف التمدد الحرارى العادى . هذا وأكبر مشكلة بالنسبة للبلف الكهربائى ، هى أنه فى الحقيقة من المحتمل أن تنشأ غالبا من عدم فهم طريقة عمله ، إذ أنه قد طرح فى الأسواق منذ حوالى عشر سنوات فقط .

(ج) لا يوصى باستبدال بلف التمدد الحرارى الكهربائى المركب بهذه الوحدة بآخر من النوع العادى ، حيث قد بُدلت جهودا كبيرة عند تصميم وحدة تكييف الهواء هذه للاحتفاظ بدائرة تبريد مترنة . إن المحاولات التجريبية ، والطرق الخطأ تُعتبر مكلفة جدا وغير مجدية ، وعادة تُسبب مشاكل أكبر من المشكلة الأساسية التى يمكن بسهولة علاجها .

السؤال رقم (١٣) : لقد قمت بفحص ثلاجة كهربائية من الطراز الذى لا يتكون به فروست (Nofrost Refrigerator) . ووجدت أن ملفات مواسير المبخر بها مسدودة بالثلج . لقد قمت بفحص مسخن إذابة الفروست ، وكذلك ترموستات إنهاء عملية الديفروست ووجدتها بحالة جيدة . وبعد ذلك وجدت أن ساعة تشغيل عملية الديفروست (Defrost Timer) لا تدور .

وعندما قمت بتحريك هذه الساعة إلى موضع دورة الديفروست ابتدأت تعمل - ولكن فى كل مرة أقوم بتحريكها إلى دورة التبريد ، فإنه يبطل دوراتها . وبعد أن قمت

يرفع سلك واحد من الترموستات ، بدأت الساعة في العمل مرة أخرى لماذا يحدث ذلك ؟ .

الإجابة : إن الدائرة الكهربائية الخاصة بهذه الثلاجة ظاهرة بالرسم رقم (٤-١٦) ، حيث نجد أن ساعة الديفروست موصلة بالتوالى مع ترموستات التبريد ، وتقوم بعملية الديفروست كل ٨ ساعات من مجموع دوران الضاغط . وهذه الطريقة من التوصيل بدلا من طريقة الدوران بصفة مستمرة لساعة الديفروست ، تعمل على الاقتصاد فى الطاقة ، وذلك بتحاشى القيام ببعض دورات الديفروست الغير ضرورية .

ومن الأهمية أن نلاحظ أن محرك ساعة الديفروست موصل بنهايات طرفى الساعة PK أو نهاية الديفروست R . وبهذه الطريقة يوصل محرك الساعة بالتوالى مع مسخن الديفروست وترموستات لإنهاء عملية الديفروست ، وذلك عندما تكون ساعة الديفروست فى موضع دورة التبريد ، وموصلة بالتوالى مع الضاغط أثناء دورة الديفروست .

هذا ودائرة الديفروست السابق استعمالها فى الدائرة المذكورة تشتمل على ساعة ديفروست تقوم ببدء عملية الديفروست كل ١٢ ساعة أو مرتين يوميا ، حيث قد تم فى هذه الحالة توصيل محرك ساعة الديفروست بنهايات طرفى الساعة BK و R ، وبذلك (تُصبح النهاية R هى النهاية W فى حالة الساعة التى تدور بصفة مستمرة) .

وبعد أن قنا باستعمال ساعة الديفروست (التيمر) التى تقوم بعملية الديفروست كل ٨ ساعات ، أمكننا الحصول على الدائرة الكهربائية الظاهرة بالرسم رقم (٤-١٧) ، حيث يدور محرك الساعة بها فقط عندما يكون الترموستات فى موضع الفصل أو الفتح ، أو عندما تكون الساعة فى موضع الديفروست . ومن الناحية النظرية تبتدئ ساعة الديفروست فى هذه الحالة ببدء عملية الديفروست بعد تجميع ساعات عدم الدوران . ومع ذلك من الناحية العملية ، فإنه يحدث تكون فروست على المبخر مما يؤدي إلى عملية دوران ١٠٠٪ من الوقت ، ولذلك لا تحدث عملية ديفروست أبدا .

لذلك من المحتمل أن الثلاجة المذكورة تشتمل على ساعة ديفروست تقوم بعمل ديفروست كل ٨ ساعات ، يكون قد تم استبدالها بساعة ديفروست من النوع الذى يدور محركه بصفة مستمرة أو يقوم بعمل ديفروست كل ١٢ ساعة ، نظرا لأنه فى كثير من الأحوال يكون من السهل الوقوع فى مثل هذا الخطأ ، وذلك لأن الشكل الخارجى

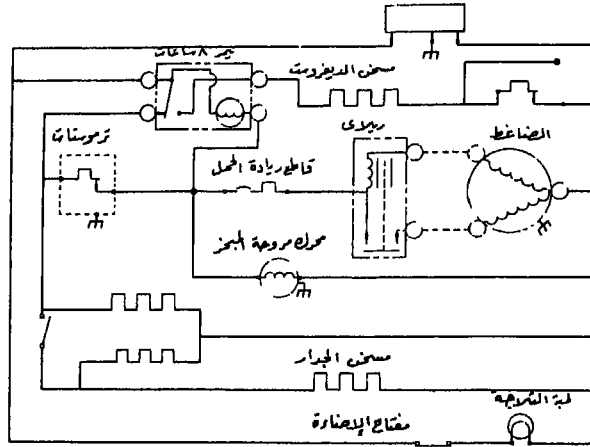

رسم رقم (٤ - ١٦) - الدائرة الكهربائية المبسطة الخاصة بثلاجة منزلية من الطراز الذي لا يتكون به فروس ، وتم عملية الديفروس بها كل ٨ ساعات من زمن دوران الضاغط

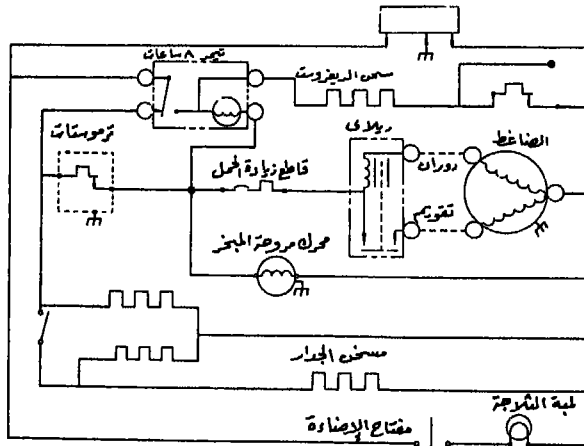

رسم رقم (٤ - ١٧) - نفس الدائرة الكهربائية المبسطة الظاهرة بالرسم السابق ، وذلك بعد أن قنا بتوصيل ساعة محرك الديفروس بها ، ليدور فقط عندما تكون الترموستات في موضع الفصل أو الفتح أو عندما تكون الساعة في موضع الديفروس .

لجميع أنواع ساعات الديفرست المختلفة متشابهة .

السؤال رقم (١٤) : إنني أريد بعض المعلومات على ما يطلق عليها عملية تخزين مركب التبريد بطريقة عدم إعادة التشغيل خلال فترات قصيرة جدا . ؟

(Non-Recycling Pump down System)

الإجابة : إن هذا السؤال يتعلق بتخزين مركب التبريد بطريقة عدم إعادة التشغيل خلال فترات قصيرة جدا . وذلك بمقارنتها بطريقة عملية التخزين المستمرة العادية (Continuous Pump down System) . التي يستمر فيها الضاغط في القيام بعملية التخزين كلما يرتفع الضغط بناحية الضغط المنخفض من الدائرة إلى نقطة إعادة التشغيل (Reset Point) وذلك عن طريق مفتاح الضغط المنخفض . مما يؤدي إلى حدوث متاعب ويسبب تآكل بأجزاء الضاغط المتحركة . وفي حالة تخزين مركب التبريد بطريقة عدم إعادة التشغيل خلال فترات قصيرة جدا (Non Recycling) فإنها تعمل على إبطال دوران الضاغط ، وذلك حتى تطلب الترموستات تشغيل عملية التبريد .
الرسومات من رقم (٤-١٨) حتى (٤-٢١ب) تشرح لنا بالتفصيل عملية تخزين مركب التبريد بطريقة عدم إعادة التشغيل خلال فترات قصيرة جدا .

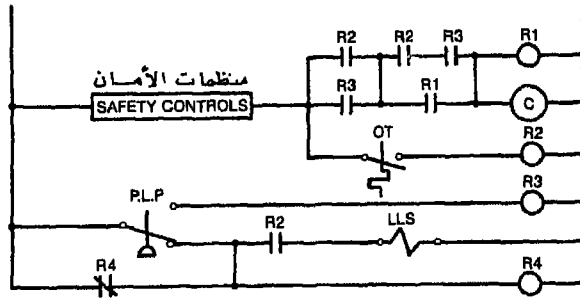

R - RELAY ريلى
C - COMPRESSOR CONTACTOR مونتة كتور الضاغط
OT - OPERATING THERMOSTAT ترموستات التشغيل
P.L.P. - PUMPDOWN LOW PRESSURE SWITCH مفتاح الضغط المنخفض للتخزين
L.L.S. - LIQUID LINE SOLENOID بلاءة سولونويد خط السائل

رسم رقم (٤-١٨) - الدائرة الكهربائية المبسطة في حالة إبطال دوران الضاغط ، بعد قيامه بعملية تخزين مركب التبريد .

وفي هذا الطرار من العمليات ، يكون من الضروري تركيب عدد من الريلايات (Relays) بدائرتها الكهربائية كما هو موضح بالرسم رقم (٤-١٨) . وذلك لإتاحة تشغيل مأمون للأجهزة عند جميع حالات التشغيل .

هذا وقبل أن نستمر في شرح هذه الطريقة ، يجب أن نوضح هنا أولاً أن الرسومات التي سنقوم بشرحها هي كمثال واحد لطريقة عدم التشغيل خلال فترات قصيرة جداً . ولكن توجد طرق أخرى منها تحتاج إلى عدد أكبر أو أقل من هذه الريلايات أو مفاتيح الضغط التي يلزم استعمالها في بعض الحالات الأخرى .

الرسم رقم (٤-١٨) يبين الدائرة الكهربائية المبسطة في حالة إبطال دوران الضاغط ، وذلك بعد قيامه بعملية التخزين وعند حالات التشغيل العادية .

نجد أن الترموستات (OT) قد فتح ، مما يؤدي إلى عدم تغذية الريلاي (R2) ، وتبعاً لذلك عدم تغذية السلونويد (L.L.S) المركب بخط السائل . ونظراً لأنه قد يكون قد تم تخزين مركب التبريد الموجود بناحية الضغط المنخفض من الدائرة ، فإن مفتاح الضغط المنخفض (P.L.P) يقفل عن طريق قطع تماسه (كونتاكت) السفلية ، مما يعمل على إبطال تغذية الريلاي (R3) الذي بدوره يبطل تغذية (كونتاكتور) الضاغط (C) فيبطل دورانه .

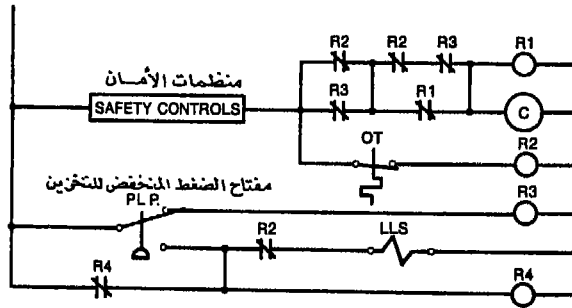

رسم رقم (٤-١٩) - الدائرة الكهربائية المبسطة في حالة مايقفل الترموستات (OT)

الرسم رقم (٤-١٩) يبين الدائرة الكهربائية المبسطة في حالة ما يقفل الترموستات (TO) . نجد أن الريلاي (R2) يتم تغذيته ، ونتيجة لذلك يتم تغذية السلونويد المركب بخط السائل (L.L.S) خلال قطع تماس (كونتاكت) الريلاي (R4) . وحالما يرتفع

الضغط بناحية الضغط المنخفض ، يقفل مفتاح الضغط المنخفض (P.L.P) عن طريق قطع تماسه (كونتاكت) العلوية ، وذلك يؤدي إلى تغذية الريلاى (R3) الذى يعمل على تغذية (كونتاكتور) الضاغط (C) ويبتدئ الضاغط فى الدوران .

الرسم رقم (٤ - ٢٠) يبين ما يحدث بالدائرة الكهربائية المبسطة عندما يكون قد تم تخزين مركب التبريد كما هو مبين بالرسم رقم (٤ - ١٨) . وعندما يكون الضغط بناحية الضغط المنخفض من الدائرة يرتفع ، نجد أن مفتاح الضغط (P.L.P) يقفل عن طريق قطع تماسه (كونتاكت) العلوية ، وذلك يؤدي إلى تغذية الريلاى (R3) . ونظرا لأن الترموستات (OT) فى هذه الحالة لم تطلب تشغيل التبريد ، فإن الريلاى (R2) لا يتم تغذيته ، وتفتح قطع تماسه (كونتاكت) .

ولذلك لا يقوم الضاغط لأنه لا يصل تيار إلى (الكونتاكتور) (C) الخاص بتشغيله . وعندما تطلب الترموستات (OT) تشغيل عملية التبريد ، فإنه يقوم بتغذية الريلاى (R2) الذى تقوم قطع تماسه (كونتاكت) بتغذية سلونويد خط السائل (L.L.S) ويبتدئ الضاغط فى القيام فورا .

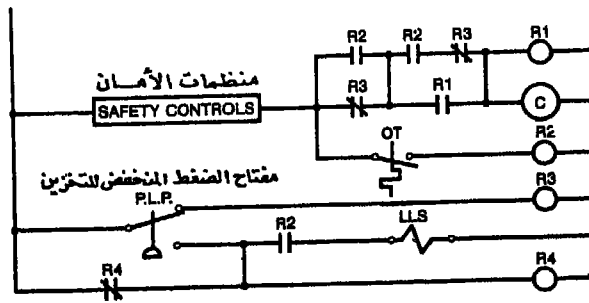

رسم رقم (٤ - ٢٠) - ما يحدث بالدائرة الكهربائية المبسطة عندما يكون قد تم تخزين مركب التبريد

الرسمين رقم (٤ - ٢١ أ) و (٤ - ٢١ ب) يوضحان ما قد يحدث إذا حصل قطع فجائى فى التيار الواصل للدائرة المنظمت ، وعندما يكون الضاغط دائرا .

نجد أنه لا يتم تغذية الريلاى (R4) ، وتفتح بعد ذلك قطع تماسه (كونتاكت) التى تكون عادة مفتوحة . وعندما يصل التيار مرة أخرى إلى هذه الدائرة ، فإن هذه الدائرة تُصبح كما هو مبين بالرسم رقم (٤ - ٢١ أ) .

وفي هذه الحالة يقوم الضاغط نظرا لأن الريلايات (R2) و (R3) يتم تغذيتها ، ولكن لا يتم تغذية سلونويد خط السائل (L.L.S) . وتحت هذه الظروف ، فإن الضاغط يقوم بتخزين مركب التبريد بناحية الضغط المنخفض من الدائرة ، وذلك حتى يقفل مفتاح الضغط (P.L.P) عن طريق قطع تماسه (كونتاكت) السفلية . وذلك يؤدي إلى تغذية سلونويد خط السائل (L.L.S) . ويستمر الضاغط في الدوران نظرا لأن الريلاي (R1) يتيح إمداد (كونتاكتور) الضاغط (C) بالتيار حتى ولو أن الريلاي (R3) لا يكون مغذيا بالتيار كما هو موضح بالرسم رقم (٤-٢١ ب) . وحالما يُعاد تغذية سلونويد خط السائل (L.L.S) بالتيار ، فإن الريلاي (R4) يتم أيضا تغذيته ويرتفع الضغط بناحية الضغط المنخفض من الدائرة حتى تُصبح الدائرة كما هو مبين بالرسم رقم (٤-١٩) .

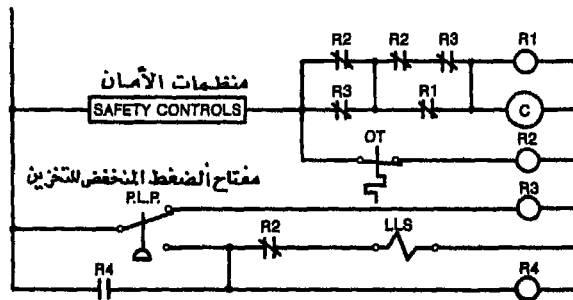

رسم رقم (٤-٢١ أ) .

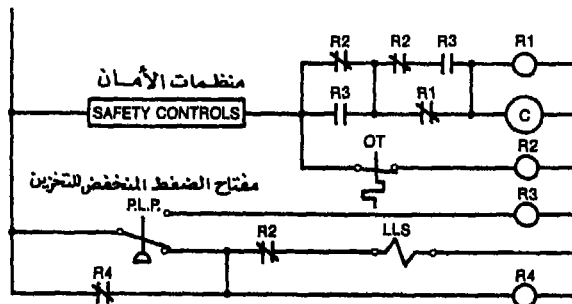

رسم رقم (٤-٢١ ب) .

الفصل الخامس

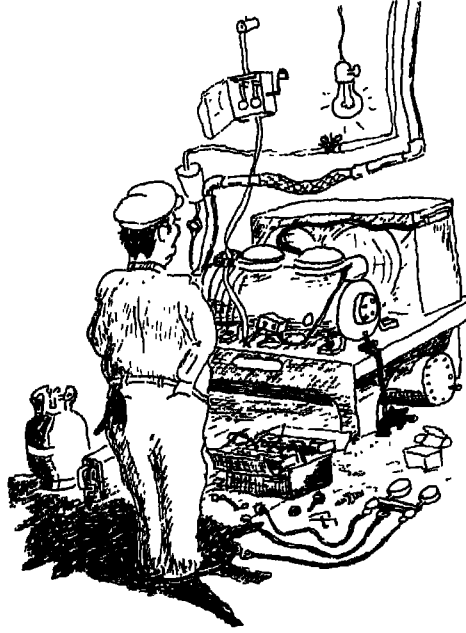

خبراء عالميون يقدمون إجابات عن ١٧ سؤالاً
قام بتقديمها لهم عدد من مهندسي وفنيي خدمة وإصلاح
وحدات التبريد وتكييف الهواء

الفصل الخامس

خبراء عالميون يقدمون إجابات عن ١٧ سؤالاً
قام بتقديمها لهم عدد من مهندسي وفنيي خدمة وإصلاح
وحدات التبريد وتكييف الهواء



السؤال رقم (١) :

خلال هذا الصيف أريد استبدال وحدة التبريد والتدفئة المركبة بمكان إقامتي ،
وزيادة سعة وحدة التكثيف (Condensing Unit) المركبة بها من ٢٥ إلى ٣ طن
تبريد ، وكذلك أريد الحصول على وحدة ذات جودة عالية ، ولذلك أريد أن أعرف
إذا كانت الوحدات ذات نسبة جودة الطاقة (ن.ج.ط - Energy-EER)
Efficiency Ratio العالية تستحق دفع الثمن المحدد لها ؟ .

الإجابة :

بمنتهى البساطة ، فإن الإجابة على هذا السؤال هي : نعم .
أولا إن صناعة التكييف أصبحت اليوم أكثر إدراكا لموضوع نسبة جودة الطاقة التي
يوضحها لنا المثال الآتى :

وحدة تكييف طراز السعة و . ح . ب / الساعة	الوات	(ن . ج . ط . EER)
أ	8000 ÷	860 = 9.3
ب	13000 ÷	1380 = 9.4

$$(ن . ج . ط - EER) = \frac{و . ح . ب / الساعة}{الوات}$$

ومعنى ذلك أن الوحدة ذات نسبة جودة الطاقة العالية تُعطي و . ح . ب أكثر للتبريد لكل وات ، ولذلك فإنها تُكلف أقل لإعطاء عملية التبريد . وذلك عند مقارنة وحدات ذات ساعات تبريد متساوية .

السؤال رقم (٢) :

لقد حضرت أخيرا عدة مناقشات بخصوص نسبة جودة الطاقة الفصولية (ن . ج . ط . ف - SEER) - (Seasonal Energy Efficiency Ratio) وذلك بالنسبة لأجهزة تكييف الهواء المركزية . ولقد ظهر لي أنه إلى أي حد تكون (ن . ج . ط . ف - SEER) مرتفعة وما زال يمكن المحافظة على جو مُريح داخل الحيز المكيف .

هذا ولقد أوضحت لإحدى الشركات التي تقوم بصناعة وحدات تكييف الهواء أنه توجد بالأسواق بعض هذه الوحدات التي يمكن الحصول منها على جودة عالية على حساب تخفيض نسبة الرطوبة (Dehumidification) ، إن تخفيض نسبة الرطوبة إلى أقل من ٢٠٪ يُعتبر فقدا ملحوظا من النفع الذي يمكن أن نحصل عليه من الوحدة في جميع الحالات المناخية .

وفي بعض المناطق لا يكون ذلك مقبولا بأى حال من الأحوال .

أريد أن أعرف ما أقصى (ن.ج.ط.ف - SFER) التي يمكن استعمالها بدون أن تحدث مشكلة الرطوبة الغير مرخة ؟

الإجابة :

إن هذا السؤال قد يخلط بين سعة الوحدة وجودة الوحدة .

هذا ومعنى نسبة جودة الطاقة الفصولية (ن.ج.ط.ف - SEER) هو التبريد الكلي لوحدة جهاز تكييف هواء مركزي بالوحدات الحرارية البريطانية (و.ح.ب - Btu) التي نحصل عليها من الاستعمال العادى للوحدة خلال فصل تشغيلها للتبريد مقسومة على الطاقة الكهربائية الكاملة التي يستهلكها الجهاز بالوات /ساعة أثناء نفس هذه الفترة .

هذا وسعة وحدة جهاز تكييف الهواء تُقاس بـ و.ح.ب /الساعة ، وهي تدل على قدرتها على إزالة كمية معينة من الحرارة لكل ساعة .

وعادة توضح سعة الوحدة بطن التبريد (أى أن الوحدة ذات السعة الاسمية التي قدرتها ٢ طن تبريد ، تكون لها قدرة في إزالة حرارة تبلغ ٢٤٠٠٠ و.ح.ب /الساعة) .

وعندما نأخذ في الاعتبار إزالة كمية حرارة كلية من الحيز ، يجب أن نراعى كل من الحرارة المحسوسة والحرارة الكامنة . فعندما تُزال الحرارة المحسوسة من الهواء ، يحدث تغير فقط في درجة الحرارة الجافة (Dry bulb) وبدون أى تأثير على الرطوبة النوعية . وعندما تُزال الحرارة الكامنة من الهواء ، ينتج عنها تغير في حالة الهواء الذي يحمل بخار الماء ، وذلك كما في حالة التكاثف .

هذا ووحدة تكييف الهواء التي تعمل في الحقيقة عند حالات سعتها المقررة مثلا أى (٢٤٠٠٠ و.ح.ب /الساعة) تُعطي هذه السعة ، وذلك بغض النظر عن نسبة جودة الطاقة الفصولية

هذا وأحد الطرق التي تستعمل للحصول على (ن.ج.ط.ف - SEER) أعلى ، هو باستخدام ملف مبخر ذو حجم أكبر (إن مثل هذا الاستعمال بدون القيام بإجراء أى تعديل آخر في الوحدة) يُمكن أن يؤدي إلى تشغيل هذا المبخر بدرجة حرارة أدفاً ، وضغط على أقل ، وضغط سحب أعلى .

إن هذه الحالات يُمكن أن تؤدي إلى تأثير إضافي على إعطاء نسبة أعلى من إزالة الحرارة المحسوسة ، وتبعاً لذلك نسبة أقل من إزالة الحرارة الكامنة . وبالتالي تنظيم أقل للرطوبة .

وعند اختيار وحدة لعملية تكييف هواء فإن (ن . ج . ط . ف - SEER) يجب ان لا يكون لها نفوذ عند اختيار السعة ، وأيضاً يجب أن لا تكون احتياجات السعة تؤثر على اعتبارات (ن . ج . ط . ف - SEER) .
ولذلك يجب أن يتم اختيار الوحدة أولاً على أساس قدرتها على القيام بعملها ، وذلك بغض النظر عن موقعها الجغرافي . وثانياً على إمكانية قيامها بعملها بأقصى جودة ممكنة .

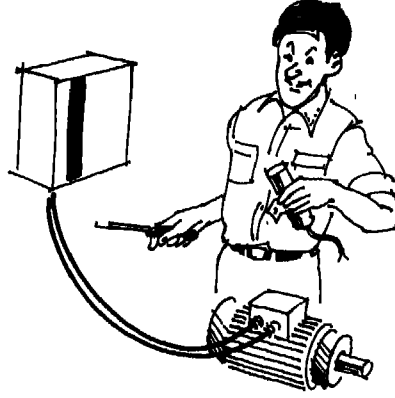

أسئلة مختلفة عن استعمالات المحركات التي تعمل بتيار متغير وجه واحد .

السؤال رقم (٣) :

كيف يُمكن إيجاد أطراف النهايات تقويم ، دوران ، مشترك بضغط من النوع المحكم القفل ، وذلك باستعمال جهاز الأمبروميتر بدلا من جهاز الأوهميتر؟ . المطلوب شرح الخطوات التي تتبع !

الإجابة :

إننا نعلم أن ملفات التقويم (Start) تسحب مقدارا من التيار يزيد عدة مرات ما تسحبه ملفات الدوران (Run) . وباستعمال مجموعة سلك الاختبار التي تشتمل على ثلاثة أسلاك ، حيث يتم ربط نهاياتها بأطراف نهايات الضاغط كما هو مبين بالرسم رقم (٥-١) . فإذا دار الضاغط ، فإنه يلزم قراءة مقدار التيار الذي يسحبه خلال كل سلك بسرعة ، ويُفصل فيش مجموعة سلك الاختبار بعد ذلك من البريزة مباشرة . ونظرا لأن السلك الموصل بالنهاية مشترك يحمل التيار من كل من ملفات الدوران والتقويم ، لذلك تكون القراءة المسجلة بواسطة جهاز الأمبروميتر أعلاها ، والتقويم

الثانية في الارتفاع ، والدوران أقلها . وفي حالة عدم قيام الضاغط عند إجراء هذا الاختبار الأول . انتظر بضع دقائق حتى يبرد محرك الضاغط ، ثم قم بتوصيل السلك رقم (٢) بالسلك رقم (٣) .

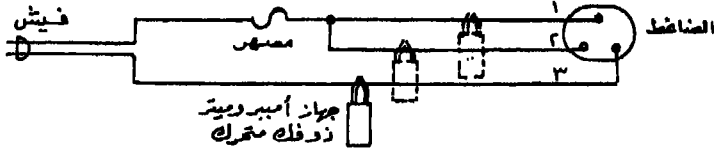

رسم رقم (٥-١) - إيجاد أطراف النهايات : تقوم ، دوران ، مشترك لضغط من النوع المحكم القفل باستعمال جهاز الأمبيروميتر .

فإذا لم يقوم محرك الضاغط ، فإنه من المحتمل أن يكون تالفا ويلزم استبدال الضاغط . ويمكن أيضا بعد ذلك اختبار هذا الضاغط ، وذلك باستعمال كباستور في الدائرة ، وذلك قبل الحكم على أنه أصبح تالفا .

هذا ويجب أن نتذكر أن ملفات التقويم تحترق بسرعة إذا ما تُركت موصلة بالخط لأكثر من بضع ثوان قليلة . ولذلك يجب أن تتم عملية الاختبار خلال من ٣ إلى ٥ ثوان . وكذلك يلزم مراعاة إعطاء وقت كاف لعملية توازن الضغوط ، وذلك إذا ما لزم تكرار الاختبار .

هذا ويكون من الأفضل في معظم الحالات استعمال جهاز الأوهميتر لإجراء هذا الاختبار . ومع ذلك هناك بعض الوحدات التي تكون فيها المقاومة الأوهمية للمفات التقويم والدوران تقريبا متساوية .

وهذه هي الحالة الوحيدة التي تسحب فيها ملفات التقويم معظم التيار وذلك بغض النظر عن مقاومتها .

السؤال رقم (٤) :

كيف يمكنك أن تقوم بفحص محرك ضاغط محكم القفل ، وذلك عندما تكون تزور أحد أصدقائك ، وليس معك أكثر من مفك وزرادية وسلك اختبار؟

الإجابة :

إن ذلك يكون ممكنا فقط وذلك إذا كانت أطراف نهايات محرك الضاغط ،
تقويم ، دوران مشترك معروفة ، أو يمكن تحديدها وذلك بمراجعة رسم الدائرة
الكهربائية ، بعد ذلك نقوم برفع جميع الأسلاك الموصلة بالضاغط ، فيما عدا الموصلة
بقاطع وقاية زيادة الحمل (الأوفرلود) ، ثم نقوم بتوصيل سلك الاختبار بالنهايات ،
دوران ومشارك . وفي اللحظة التي يتم توصيل فيش السلك بالبريزة ، نقوم بعمل قصر بين
النهايات دوران وتقويم وذلك بعمل تماس لها بواسطة سلاح المفك بعد مسكه من يده
المعزولة . وحالما يقوم المحرك ، نقوم برفع المفك . وفي حالة عدم قيام الضاغط خلال
ثانية أو ثابنتين ، نقوم برفع الفيش من البريزة ، قم برفع حاجياتك وتوجه إلى منزلك .
أما إذا دار الضاغط عند إجراء هذا الاختبار ، فإنه يلزم في هذه الحالة مراجعة
الترموستات ، والريلاي ، والكباستور ، ودائرة التوصيلات لتحديد العارض .

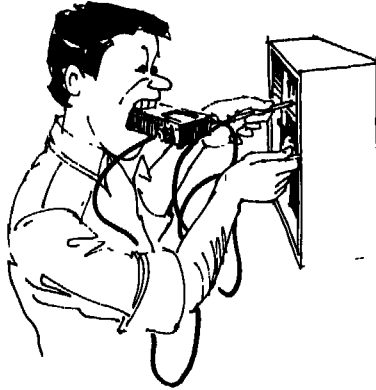

السؤال رقم (٥) :

إذا حدث تجمد (Frozen) بوحدة تغذية المبخر بسائل مركب التبريد ، وذلك أثناء
قيام الوحدة بعملية التبريد ، مما تسبب في هبوط ضغط السحب إلى ١٥ بوصة زئبقية ،
وارتفاع ضغط الطرد إلى ٢٩٥ رطلا على البوصة المربعة . هذا ولقد استمر الضاغط في هذه
الحالة في الدوران .

هل يرتفع أو ينخفض تيار محرك الضاغط ؟ لماذا !

الإجابة :

الأمبير المسحوب ينخفض ، وذلك لأنه كلما ينخفض ضغط السحب ، تقل كمية مركب التبريد التي يدفعها الضاغط ، وتقل مقدار الطاقة اللازمة لدوران الضاغط .

وهذه تعتبر حقيقة عند معظم الحالات . ومع ذلك إذا كانت ناحية الضغط العالي من الدائرة لا تكون بها سعة كافية لحمل كل شحنة مركب التبريد الموجودة بالدائرة ، فإن الضغط العالي يرتفع بدرجة تجعل التيار المسحوب يرتفع ، ربما إلى نقطة فصل قاطع وقاية زيادة الحمل

وتحدث هذه الحالة على الأخص عندما يصبح المكثف ممتلئا تماما بسائل مركب تبريد ساخن مرتفع الضغط ، وذلك قبل أن يُرفع جميع مركب التبريد من ناحية الضغط المنخفض .

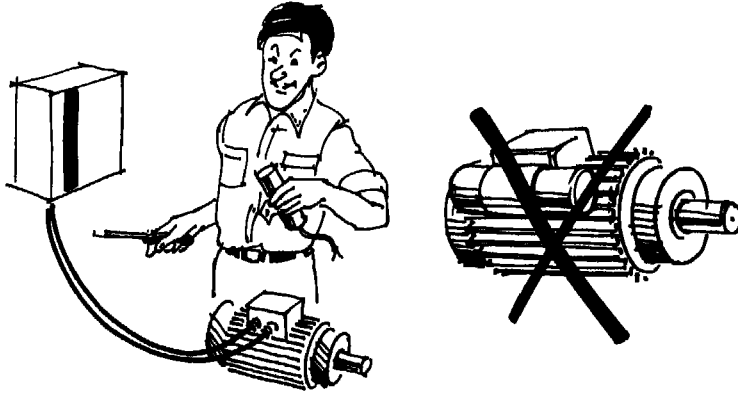

السؤال رقم (٦) :

جهاز تكييف هواء مركزي مجمع قائم بذاته (Self Contained) تشتمل دائرة التبريد المركبة به على ثلاثة مواسير شعرية لتغذية المبخر بسائل مركب التبريد ، ويعمل بتيار متغير ٢٢٠ فولت - ٥٠ ذبذبة . قوة محرك الضاغط المركب به ٣ حصان .

ما هو الطراز من المحركات المحتمل وجوده بهذا الضاغط ؟ لماذا !

الإجابة :

غالبا ما يُدار محرك الضاغط المركب بهذا الجهاز بمحرك من نوع الوجه المنفصل الموصل معه كباستور بصفة دائمة (PSC) ، ويستعمل هذا الطراز من المحركات نظرا

لأنه يعمل بأعلى جودة ، وصوت هادئ ، وأقل المحركات سعرا .

ومن المحتمل كذلك أن يكون محرك مروحة الجهاز من نفس هذا النوع لنفس الأسباب ، ولو أنه يعتبر أعلى سعرا من النوع ذو القطب المساعد (Shaded Pole) ، إلا أن جودته العالية ، واستهلاكه للتيار أقل ، وتشغيله الأبرد ، تُعوض جميعها الفرق في السعر .

ومن الطبيعي أنه يتم في بعض الأحيان تحويل هذا الطراز من المحركات إلى النوع الآخر من طراز المحركات الموصل معها كباستور تقويم وكباستور دوران (CSR) ، وذلك إذا وجدت متاعب عند التقويم . وطبعاً ذلك لا يؤدي إلى تغيير المحرك بأي حال ، ولكن ببساطة يضاف ريلاي وكباستور بالدائرة ، وذلك لزيادة عزم التقويم للمحرك . ومع ذلك يلزم دائماً لفني الخدمة فحص كباستور الدوران جيداً ، وذلك قبل أن يفكر في استعمال مجموعة التقويم الصعب (Hard Start Kit) التي تُركب بالتوازي مع كباستور الدوران لتساعد أيضاً في تقويم الضاغظ من نوع (PSC) عند الحالات الغير عادية . (ينظر كتاب أجهزة تكييف هواء الغرف - الناشر - دار المعارف) لمعرفة تفاصيل هذه المجموعة . وفي كثير من الحالات نحتاج فقط إلى كباستور دوران جديد لنجعل الوحدة تقوم بعملها .

هذا وإذا كان المحرك أو الضاغظ بهما زرجنة داخلية ، فإنه من المحتمل أن لا تعمل مجموعة التقويم الصعب على علاج هذه الحالة . ويلزم فحص الوحدة من ناحية تغير لون زيت التزييت الموجود بدائرة التبريد أو وجود أحماض بها ، أو ارتفاع درجة حرارة المحرك بشكل غير عادي ، أو انخفاض الفولت ، أو ارتفاع الضغط العالي .

فإذا وجدت هذه العوارض يكون من الأفضل من الناحية الاقتصادية تركيب ضاغظ جديد وعلاج سبب العوارض بدلا من محاولة تشغيلها باستعمال ريلاهات أو كباستورات .

السؤال رقم (٧) :

محرك مجهز بكباستور سعته ٢٠ ميكروفاراد ، ٤٤٠ فولت . هل يمكن استبداله بعدد (٢) كباستور سعة كل منها ١٠ ميكروفاراد ، ٤٤٠ فولت ؟ أو عدد (٢) كباستور سعة كل منها ٤٠ ميكروفاراد ، ٤٤٠ فولت ؟ .

الإجابة :

نعم ، يمكن استبدال الكباستور سعة ٢٠ ميكروفاراد بعدد (٢) كباستور سعة كل منهما ١٠ ميكروفاراد بوصلان بالتوازي مع بعضها ، أو عدد (٢) كباستور سعة كل منهما ٤٠ ميكروفاراد بوصلان بالتوازي مع بعضها .

ومن الطبيعي أن ذلك ممكن فقط ، إذا كان فولت الكباستور عاليا بدرجة كافية ليظل أعلى من الفولت المتولد في ملفات تقويم المحرك . ونظرا لأن الفولت العادي للكباستور هو ٤٤٠ فولت ، فإن ذلك يكون مناسباً . ولكن إذا كان فولت الكباستور أقل من الفولت المتولد ، فإن عزل الكباستور ينكسر بسرعة ويتلف .

السؤال رقم (٨) :

هل يُمكن محرك مُجهز بكباستور تقويم أن يقوم بدون كباستور ؟ .

هل يُمكن محرك من نوع الوجه المنفصل الموصل معه كباستور بصفة دائمة (PSC) أن يقوم بدون كباستور ؟ .

الإجابة :

نعم يُمكن لكل من المحرك المجهز بكباستور تقويم أو من نوع الوجه المنفصل الموصل معه كباستور بصفة دائمة (PSC) ، أن تقوم وذلك بعد عمل كوبري (By Passed) على الكباستور الموصل بها ، وذلك إذا كان كل من المحرك والضاغظ غير محملان (Unloaded) تماما . وتعتبر هذه طريقة سريعة للاختبار وجود فتح بكباستور التقويم أو الدوران . فإذا قام ودار المحرك ، وكان موصلا كوبري على الكباستور ، فإن الكباستور في هذه الحالة يعتبر تالفا ويلزم استبداله . وفي حالة عدم قيام المحرك ، فإنه يلزم في هذه الحالة فحص الكباستور والمحرك وجميع أجزاء الدائرة الكهربائية الأخرى جيدا ، وذلك قبل إدانة المحرك .

إن المحرك لا يمكنه القيام بدون كباستور ، وذلك إذا كانت به زرجنة بسيطة أو حتى إذا كان محملا بدرجة خفيفة . ولإجراء هذا الاختبار نقوم بتوصيل وصلة كوبري (Jumper) بين نهايتي الكباستور . فعندما يقف الضاغظ ، فإنه من المحتمل أنه لا يمكنه أن يقوم مرة أخرى ، وذلك عندما تكون هذه الوصلة مركبة بالكباستور ، وذلك لفترة تبلغ بضع ساعات .

السؤال رقم (٩) :

هل يُغير الكباستور سعته بدون أن يكون به قصر أو فتح داخلي ؟ .

الإجابة :

نعم . إن كباستور التقويم أو الذى يحتوى على محلول إلكتروليتي (Electrolytic) يمكن أن يفقد جميع سعته عندما يحف هذا المحلول الموجود داخل علبته . هذا والورق الموجود داخل هذا الكباستور مُشبع بالمحلول الإلكتروليتي ، الذى هو عبارة عن مادة البوراكس (Borax) المذابة فى ماء نقي . وعندما ترتفع درجة حرارة الكباستور بدرجة كبيرة ، فإنه يتكون ضغط بخار بداخله يعمل على حدوث انفجار بغطائه ، مما يسمح بهروب الماء . وكلما أصبح هذا الورق جافا ، كلما قلت سعته .

ويلزم استبدال الكباستور فى حالة حدوث هذا الانفجار .

هذا وكباستور الدوران يكون مملوا بالزيت الذى يعمل كمبرد بدلا من محلول الإلكتروليتي ، حيث يكون الورق نفسه هو الإلكتروليتي فى هذا النوع من الكباستور . ومع ذلك فإنها أيضا تتلف حالما تفقد الزيت التى تحتويه .



السؤال رقم (١٠) :

ما هى الفروق فى القراءات التى تُسجل عندما نقيس الأمبير الذى يُسحب بكل من الأسلاك الثلاثة الموصلة بضغط يعمل بتيار ثلاثة أوجه ؟ .
وما هى الفروق التى نجدها فى الأسلاك الموصلة بضغط يعمل بتيار وجه واحد؟ .

الإجابة :

في حالات استعمالات المحركات التي تعمل بتيار متعدد الأوجه ، إن عدم اتزان الفولت (Voltage Unbalnce) الذي قد يحدث بها ، يمكن أن يؤدي إلى حدوث ارتفاع شديد في درجة حرارة ملفات المحرك . هذا وعدم الاتزان البسيط نسبيا يمكن أن يُسبب أيضا عدم اتزان ملحوظ في التيار . وأحيانا يكون ببعض تركيبات المحركات وجود عدم اتزان ملحوظ في الثلاثة أسلاك الموصلة بالمحرك .

والسؤال المطلوب الإجابة عليه في هذه الحالة ، هل عدم الاتزان في التيار يحدث هنا بسبب المصدر المغذى أو المحرك أو كليهما ؟

والطريقة التي تتبع لفصل عدم الاتزان بالخط عن عدم الاتزان في الحمل هي كالآتي : لندء القراءات التي تُسجل في كل خط تغذية تبين التيار المار في كل من A و B و C بالرسم رقم (٢-٥) .

أولا تكون توصيلات نهايات المحرك T1 و T2 و T3 كما هو مبين .

نقوم بإدارة المحرك ونسجل قراءات جهاز الأمبيروميتر بكل من خطوط التغذية A و B و C . ونوضحها بـ A1 و B2 و C3 .

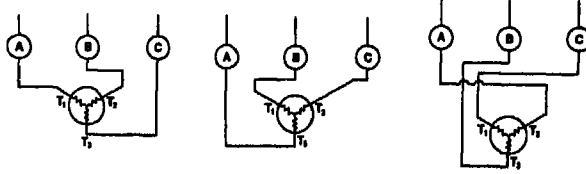

رسم رقم (٢-٥) - رسم رقم (٣-٥) . رسم رقم (٤-٥) .

الآن نُعيد التوصيل كما هو مبين بالرسم رقم (٣-٥) حيث يتم توصيل T1 إلى

B و T2 إلى C و T3 إلى A .

نقوم بتقويم المحرك ، ونأخذ قراءات جهاز الأمبيروميتر الثلاثة كما سبق ، ونسجل

القراءات ونوضحها بـ A3 و B1 و C2 .

نعيد التوصيل مرة أخرى كما هو مبين بالرسم رقم (٤-٥) ، حيث ننقل كل نهاية

محرك إلى الخط التالي ، حيث يُوصل T1 إلى C و T2 إلى A و T3 إلى B.
 نقوم بتقوم المحرك وتؤخذ ثلاثة قراءات أخرى ، ونسجل القراءات ونوضحها بـ
 A2 و B3 و C .

نرتب هذه القراءات على هيئة جدول كما هو موضح فيما يلي :

	C	B	A	
١ -	C1	B1	A1	المجموع الكلي (C1+B1+A1)
٢ -	C2	B2	A2	المجموع الكلي (C2+B2+A2)
٣ -	C3	B3	A3	المجموع الكلي (C3+B3+A3)

المجموع الكلي : بمقارنة مجموع القراءات A بمجموع القراءات B أو مجموعة القراءات C بالأعمدة الرأسية يُعطى تأثير عدم الاتزان الذي يحدث من مصدر التغذية .

بمقارنة مجموع القراءات بكل من الخطوط الأفقية التي هي (C1+B1+A1) بمجموع القراءات C3+B2+A2 . فإن ذلك يُعطى تأثير عدم الاتزان الذي يحدث بالحمل

وكمثال نفترض أننا بعد قيامنا بإجراء الاختبار كما سبق أن شرحنا ، نجد أننا قد حصلنا على القراءات الآتية :

الدوران الأول : A1 = ٤٩	B2 = ٤٤	C3 = ٣٩
الدوران الثاني : A3 = ٤٤	B1 = ٤٨	C2 = ٤٤
الدوران الثالث : A2 = ٣٩	B3 = ٣٩	C1 = ٤٤

توضح البيانات بجدول كما هو موضح :

	المجموع الكلي	C	B	A	
١	١٤١	٤٤	٤٨	٤٩	
٢	١٢٧	٤٤	٤٤	٣٩	المتوسط ١٣٠
٣	١٢٢	٣٩	٣٩	٤٤	
		١٢٧	١٣١	١٣٢	المجموع الكلي
		المتوسط ١٣٠			

$$\%39 = \frac{5}{130} = \frac{127-132}{130} = \frac{\text{أقصى} - \text{أقل}}{\text{المتوسط}} = \text{عدم الاتزان بسبب مصدر التغذية}$$

$$\%146 = \frac{19}{130} = \frac{122-141}{130} = \text{عدم الاتزان بسبب المحرك}$$

ومن هذا المثال يتضح أن المحرك تالف ويلزم استبداله
ولنفترض أن القراءات كانت كالتالي :

39 = C3	44 = B2	49 = A1	الدوران الأول :
44 = C2	44 = B1	48 = A3	الدوران الثاني :
44 = C1	39 = B3	44 = A2	الدوران الثالث :

توضح هذه البيانات بجدول كما هو موضح :

	المتوسط	C.	B	A	
	137	44	44	49	- 1
المتوسط	132	44	44	44	- 2
		39	39	48	- 3
		<u>127</u>	<u>127</u>	<u>141</u>	الاجموع الكلي

$$\%107 = \frac{127-141}{1317} = \text{عدم الاتزان بسبب مصدر التغذية}$$

$$\%83 = \frac{126-137}{1317} = \text{عدم الاتزان بسبب المحرك}$$

وفي هذه الحالة نجد أن السبب الأساسي لوجود عدم اتزان بسبب المحرك يأتي من مصدر التغذية ، ولذلك فإنه إذا ما تم علاج ذلك ، فإن عدم الاتزان بسبب المحرك يُصبح مقبولا ، وذلك في حدود مدى ١٠٪ .

هذا والتيار من مصدر التغذية إلى الضاغط الذي يعمل بتيار وجه واحد يجب أن يكون متساويا في كل من الخططين ، وذلك عند قيامه نظرا لأنهما يحملان نفس التيار



السؤال رقم (١١) :

لماذا لا يُستعمل جهاز الميجر (Megger) لاختبار محرك الضاغط من النوع المحكم القفل أو النصف محكم القفل ، وذلك عندما تكون دائرة التبريد المركب بها الضاغط واقعة تحت تفريغ (فاكم) ؟ .

الإجابة :

إن إرشادات الشركات الصانعة لوحدة التبريد وتكييف الهواء كثيرا ما أوضحت أنه من غير الصحيح إدخال فولت على ملفات محركات الضواغط المحكمة القفل أو النصف محكمة القفل ، وذلك خلال الفترة التي تسبق عملية شحن الدائرة بمركب التبريد والتي يكون قد تم القيام بعملية تفريغ لها (Evacuated) إلى مايقرب من التفريغ (الفاكم) التام (Perfect Vacuum) ، والتي ماتزال تكون واقعة تحت هذا التفريغ .

هذا والفولت اللازم لإحداث قوس كهربائي (ARC) في الغاز يهبط إلى ضغط أقل من ١٥٠٠ ميكرون (Microns) . فمثلا بالنسبة للهواء ، إننا نحتاج إلى ٣٤٠ فولت لإحداث قوس كهربائي خلال ثغرة قدرها ١٢ ر من البوصة (٣ رسم) ، وهي نفس مسافة الثغرة بين ملفات المحرك وحديد العضو الثابت به . وعلى العكس ، عند الضغط الجوى يكون الفولت اللازم لإحداث قوس كهربائي خلال نفس المسافة يرتفع إلى حوالى ٤٠٠٠ فولت

ومن المستغرب مع ذلك ، أنه عند ضغط أقل من ١٥٠٠ ميكرون ، فإن الفولت الذى يُسبب حدوث شرارة كهربائية مندفعة (Flash-Over) أو قوس كهربائي ، لا يقل أكثر ، إنه يزداد .

إن كثيرا من أجهزة الميج أوهميتر (الميجر) يستخدم بها مولدات (ماخنيوتوهات - Magnetos) أو محولات كهربائية لتوليد فولت قدره ٥٠٠ فولت أو أكثر بين ملفات المحرك وعضوه الثابت (Stator) إن هذا الفولت يُعتبر كافيا لإحداث القوس الكهربائي بين ملفات المحرك وعضوه الثابت ، وذلك عندما يكون محرك الضاغط واقعا تحت تفريغ (فاكم) .

هذا ويُعتبر حدوث هذا القوس شيئا سيئا ، إنه يؤدي إلى تفحيم (Carbonization) الزيت أو المواد العازلة الأخرى الموجودة بمحرك الضاغط . ويعمل هذا التفحيم بعد ذلك كممر ذو مقاومة منخفضة بين ملفات المحرك والعضو الثابت به ، وحتى عندما يرجع الضغط إلى مقداره العادى ، مما ينتج عنه حدوث قصر مع الأرض . هذا وعندما يكون الحيز داخل الضاغط الذى يكون قد تم حدوث تفريغ به ، يشتمل على جزيئات من مركبات التبريد (كلورو فلورو كربون - CFC) فإن درجات حرارة القوس الكهربائي تكون كافية لتفكك هذه الجزيئات وإنتاج حامض هيدروكلوريك وحامض هيدروفلوريك ومركبات أخرى مدمرة .

وهذه هى الأسباب التى نجعلنا لا نقوم أبدا بإدخال فولت الخط لمحاولة إدارة ، أو محاولة استعمال جهاز الميجر مع محركات الضواغط المحكّمة القفل ، أو النصف محكّمة القفل التى تكون واقعة تحت تفريغ (فاكم) بسبب القيام بعملية التفريغ (Evacuation) لها .

هذا وللمقارنة ، فإنه بالنسبة لحالة تشغيل مثلا ، يكون فيها ضغط مركب التبريد- ١٢ عند 40°F هو ١١ بوصة تفريغ أو ١٩ بوصة ضغط مطلق ، نجد أن هذا الضغط يكون أعلى بمقدار ٣٢٢ مرة عن الضغط الحرج الذي قدره ١٥٠٠ ميكرون . ولذلك نجد أنه حتى عند هذه الدرجة من التفريغ ، أن حدوث القوس الكهربائي عند استعمال جهاز الميجر لا يؤدي في مثل هذه الحالة إلى حدوث أى تلف بمحرك الضاغط من النوع المحكم القفل أو النصف محكم القفل .

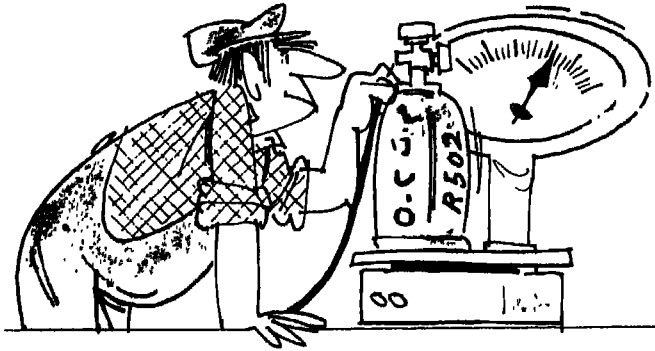

السؤال رقم (١٢) :

لقد قمت أخيرا بتحويل دائرة تبريد تعمل بمركب تبريد- ١٢ ، وذلك لتعمل بمركب تبريد ٥٠٢ . الضاغط المركب بهذه الدائرة من الطراز النصف محكم القفل . المكثف من النوع الذي يتم تبريده بالهواء . درجة حرارة الخارج $+32^{\circ}\text{C}$ ($+89.6^{\circ}\text{F}$) . درجة حرارة التبخير - 40°C (-40°F) .

قت كذلك بتغيير مكان تغذية ملف التبريد (المبخر) من التغذية العلوية إلى التغذية السفلية . ونظرا لأننا عادة نقوم بتركيب ملفات التبريد التي يتم تغذيتها بمركب التبريد من الناحية العلوية بها ، لذلك لم أتمكن من الحصول على المعلومات والتوصيات التي يلزم القيام بها من ناحية طريقة توصيل المواسير إلى ملف التبريد . ولقد شعرت أن عملية رجوع الزيت إلى الضاغط تعتبر مجازفة خطيرة ، ولكنني قد تشجعت وقت بتركيب توصيلات المواسير لهذه العملية كما هو بين بالرسم رقم (٥-٥) ، وبدون إضافة مصيدة زيت بالدائرة .

الرسم رقم (٥ - ٥) يوضح توصيلات مواسير خطوط السحب ، والسائل ، والغاز الساخن مع ملف التبريد التي تتم تغذيته من الناحية السفلية . وفي الوقت الحاضر لا توجد أية مشاكل من ناحية رجوع الزيت ، ولكنني لست متأكدا أن هذه الدائرة ستعمل بطريقة عادية بصفة مستمرة ؟ .

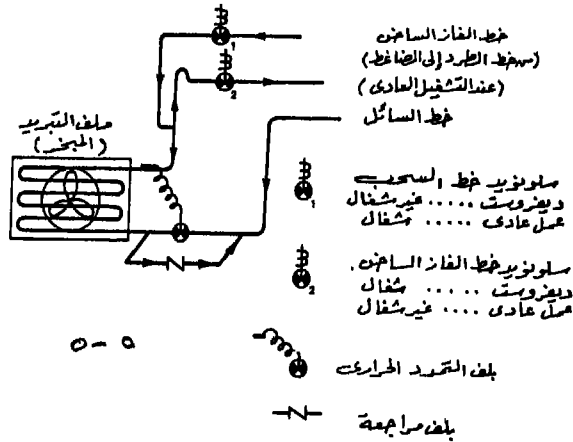

رسم رقم (٥ - ٥) - تغذية ملف تبريد (مبخر) وحدة التبريد من الناحية السفلية .

الإجابة :

إن رسم توصيلات المواسير رقم (٥ - ٥) يوضح أنه قد تم تغذية ملف التبريد بهذه الوحدة من الناحية السفلية (Bottom Fed) كما هو مبين بالرسم . وبهذه الطريقة يجب أن تعمل الدائرة بدون أية مشاكل ، وذلك إذا ما تم اختيار مواسير سحب الارتفاع الرأسى بها (Vertical Suction Riser) بالمقياس الصحيح ليناسب سرعة قدرها ١٥٠٠ قدم / الدقيقة لبخار مركب التبريد المار بها .

هذا والرسم رقم (٥-٦) يوضح أقصى مقاسات مواسير سحب الارتفاع الرأسى التى يوصى باستعمالها مع مركب التبريد-٥٠٢ ، وعند درجات حرارة حتى -٤٠° ف (-٤٠ م) .

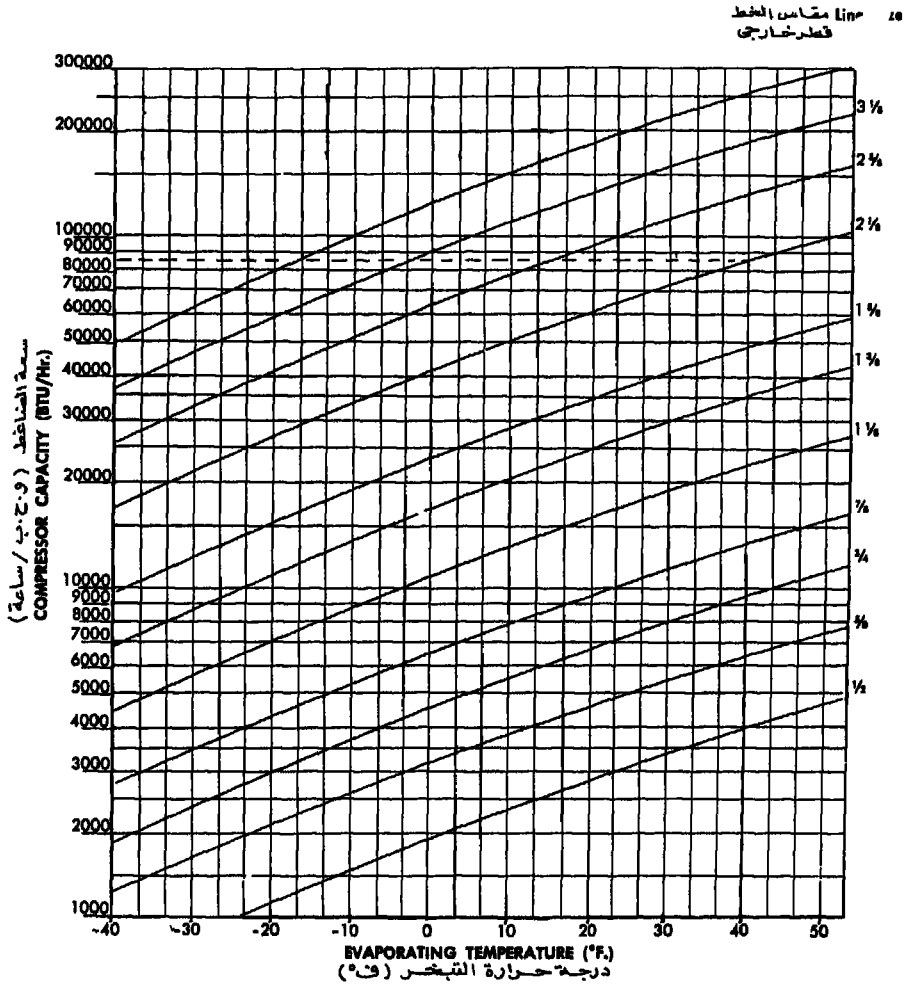

رسم رقم (٥-٦) - أقصى مقاسات مواسير سحب الارتفاع الرأسى التى يوصى بها لمركب التبريد-٥٠٢ ، وذلك لعودة الزيت الصحيحة للضاغط .

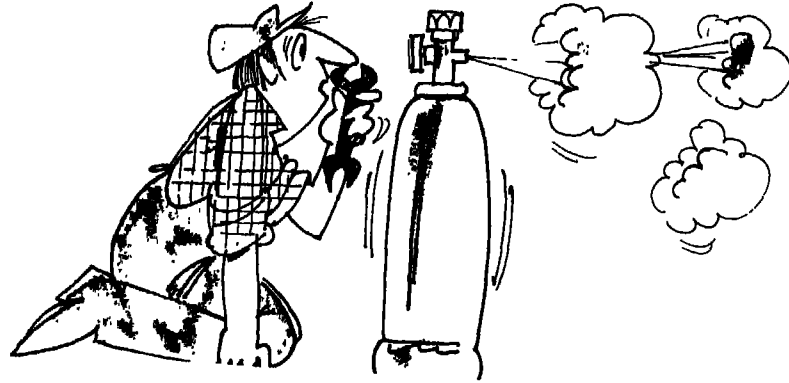

السؤال رقم (١٣) :

ما هي أحسن طريقة لتحديد إذا كان التنفيس موجودا ناحية الضغط المنخفض من دائرة التبريد ؟ .

وهل يمكن تحديد ذلك بواسطة قراءات أجهزة القياس ؟ .

الإجابة :

إن قراءات أجهزة القياس لا تُعتبر وسيلة مفيدة لتحديد مكان التسرب . إن ضغط مركب التبريد يتغير بدرجة الحرارة ، ومقدار إزاحة الضاغط ، وشحنة مركب التبريد . هذا وتغيرات الضغط تنتج من تسرب قد يكون بسيطا ، وعادة لا يمكن عزله عن التغيرات التي قد تحدث بسبب عوامل أخرى .

إن الطرق الأربعة التي تستعمل لاكتشاف التسرب هي : الفحص المرئي ، وفقاعات الصابون ، ولبات اكتشاف التسرب من نوع الهاليد ، والأجهزة الإلكترونية .

هذا وباستعمال طريقة الفحص المرئي يمكن تحديد التسرب ، بملاحظة بقع الزيت التي عادة تتواجد عند مكان التسرب بناحية الضغط العالي . ويمكن أن تستعمل طريقة فقاعات الصابون للمواسير والوصلات التي يمكن رؤيتها والوصول إليها بسهولة . ولقد استعملت لمبات اكتشاف التسرب من نوع الهاليد خلال سنين عديدة ، حيث أنها تبين معظم أنواع التسرب ، ولو أنه يصعب استعمالها في الأماكن المفتوحة المعرضة للرياح الشديدة .

هذا وأحسن طريقة فعالة لاكتشاف مكان التسرب هو باستعمال أجهزة اكتشاف

التسرب الإلكترونية .

إن تسرب مركب التبريد يعتبر من أكبر العوارض التي تؤدي إلى تلف الضاغط المركب بأجهزة التبريد وتكييف الهواء ، وعلى الأخص الضواغط المحمكة القفل والنصف محمكة القفل .

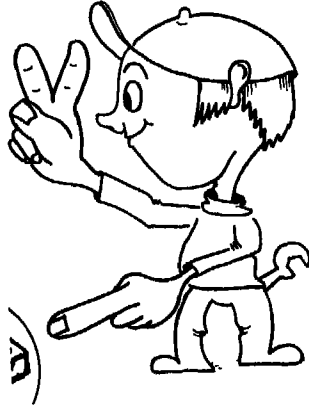

السؤال رقم (١٤) :

لقد قابلتني مشكلة عند قيامي بخدمة وحدة تبريد تشتمل على منظم لوقاية ضغط زيت تزييت الضاغط . إنني أعتقد أن هذا المنظم يعمل بطريقة سيئة للغاية ، حيث أنني كنت أقوم بزيارة المكان المركبة به هذه الوحدة عدة مرات في اليوم الواحد للمحافظة على درجة الحرارة داخل الحيز الذي يتم تبريده (وذلك لقيامى بالضغط على زر إعادة التشغيل - Reset Button) الموجود بالمنظم . هذا وكان مستوى الزيت داخل صندوق مرفق الضاغط يظهر عند منتصف زجاجة البيان ، ولا تظهر رغاوى (Foaming) به .

ولقد قامت الشركة التي وردت هذه الوحدة بالتوصية باستبدال طلمبة تزييت الضاغط ، وفي حالة عدم علاج هذه المشكلة ، أقوم باستبدال منظم وقاية ضغط الزيت . إنني أعتقد أنه توجد بعض الخطوات التي يلزم اتباعها لعلاج هذه المشكلة . فما هي ؟ .

الإجابة :

بفحص هذه المشكلة تكون لدى انطباع بأن هذه الوحدة تعاني من دوراتها فترات قصيرة يكون فيها ضغط زيت تزييت الضاغط منخفضا بدرجة كافية تجعل تغذية مسخن التأخير

الزمنى (Time Delay Heater) تكون لفترات قصيرة جدا أثناء دورة الدوران ، مما يؤدي بعد فترة إلى فصل منظم وقاية ضغط الزيت .

إن أحد الحالات التي يلزم مراجعتها هو التذبذب السريع في ضغط صندوق المرفق . فإذا ارتفع ضغط السحب ، ثم هبط بسرعة كبيرة ، فإنه يكون من المحتمل أن لا يتبع ذلك ضغط الزيت .

فإذا حدثت هذه الحالة ، فإن ضغط الزيت يُميز بحدوث هبوط في الضغط الفرقى (يرتفع ضغط السحب ، ويظل ضغط الزيت ثابتا) ويُغذى مسخن التأخير الزمنى بالتيار الكهربائى . إن هذه الحالة تُعتبر مشكلة حقيقية لأنها لا تحتاج غالبا إلى مراقبة مستمرة للوحدة لتحديد أن ذلك هو سبب المشكلة .

وهناك حالة أخرى تحدث بسبب الفقد الحقيقى في ضغط الزيت لمدة ١٢٠ ثانية (الفترة الزمنية للمنظم) أثناء دورة الدوران العادية .

وهذه الحالة تنتج من احتجاز الزيت (Oil Trapping) بناحية من دائرة التبريد . وعدم رجوعه إلى الضاغط بسرعة كافية ، مما يؤدي إلى حدوث تآكل بأجزاء الضاغط الداخلىة التي تجعل كمية كبيرة من الزيت تترك صندوق مرفق الضاغط عند حالات الحمل المتغيرة .

هذا وعملية اختبار منظم وقاية ضغط الزيت تكون مقصورة فقط على اختبار التوقيت الزمنى المحدد لفصله .

ولذلك نوصى بالطريقة التالية :

بعد إبطال دوران الضاغط لفترة لا تقل عن خمس دقائق ، قُم بالضغط على زرار إعادة تشغيل الضاغط الموجود بالمنظم وبعد ذلك :

١ - يُفصل الضاغط عن دائرة مركب التبريد ، المركب بها وذلك عن طريق بلوف الخدمة .

٢ - قُم بتصريف أى ضغط يكون موجودا بالضاغط .

٣ - قُم بفك خط ناحية الزيت بالمنظم ، وقُم بتركيب مقياس ضغط زيت .

٤ - قُم بفك ناحية الضغط المنخفض بالمنظم ، وقم بتركيب أغطية على فتحات الضاغط .

- ٥- أعد فتح بلوف الخدمة ، وقم بإدارة الضاغط .
- ٦- راقب ضغط الزيت وفترة دوران الضاغط .
- ٧- يجب أن يقف الضاغط بعد ١٢٠ ثانية .

فإذا تم وقوف الضاغط بعد فترة من الزمن أقل من ذلك كثيرا ، فإن ذلك قد يكون سبب حدوث هذا العارض ، ويكون في مثل هذه الحالة من الضروري استبدال منظم وقاية ضغط الزيت .

هذا وفي حالة ما يثبت أن هذا المنظم بحالة جيدة ، فإن طلسة ضغط زيت تزييت هذا الضاغط تكون هي السبب في حدوث هذا العارض .



السؤال رقم (١٥) :

أود أن أعرف لماذا تُصبح درجات حرارة الفريزر الموجود بالثلاجات المنزلية أبرد ، وذلك عندما ترتفع درجات حرارة الجو المحيط بالثلاجة ؟ .

هذا وبعض الأمثلة على ذلك موضحة فيما يلي :

درجة حرارة الهواء المحيط بالثلاجة	درجة حرارة الفريزر
٧٠°ف (٢١١م)	٤°ف (- ١٥٦م)
٩٠°ف (٣٢٢م)	٢°ف (- ١٦٧م)
١١٠°ف (٤٣٣م)	صفر°ف (- ١٧٨م)

الإجابة :

إن هذه الإجابة تتعلق بالثلاجات من الطراز الذى لا يتكون به فروست (Free Models) . حيث أن منظم درجة حرارة (ترموستات) هذا الطراز من الثلاجات عادة يكون مركبا فى حيز (كابينة) المأكولات الطازجة . وهذا الحيز يكون حجمه الداخلى أكبر من حجم الفريزر ، كما أن بابه عادة يفتح مرات أكثر من باب الفريزر ، وكذلك مساحة مسطحة سطحه أكبر ، ولذلك يكون حملته الحرارى أكبر من الفريزر .

وعندما ترتفع درجة حرارة الجوالخارجى ، فإن كابينة حفظ المأكولات الطازجة تتأثر بدرجة أكبر ، وتبعاً لذلك فإن منظم درجة الحرارة (الترموستات) يجعل وحدة التبريد تعمل مدة أطول تتناسب مع الحمل الحرارى. وكلما ازدادت فترة دوران وحدة التبريد، كلما يُصبح الفريزر أبرد ، بينما تظل كابينة المأكولات الطازجة عند الدرجة التى يقوم بحفظها منظم درجة الحرارة (الترموستات) المركب بها . هذا وملف المبخر الخاص بهذا الطراز من الثلاجات مركب بحيز الفريزر ، وهناك مجرى هواء صغير يقوم بتوجيه كمية صغيرة من الهواء المثلج البارد إلى كابينة ضغط المأكولات الطازجة . ومن الطبيعى أنه تبعاً لذلك يُصبح الفريزر أبرد عندما تدور وحدة التبريد فترة أطول .

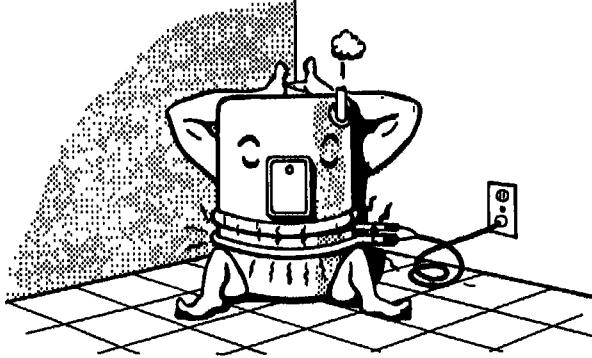

السؤال رقم (١٦) :

ماهى أحسن طريقة يمكن اتباعها لتغيير الزيت الموجود فى ضاغط صغير من النوع المحكم القفل ، كالمستعمل فى الثلاجات والفريزرات المنزلية ؟ وإذا كان هذا غير ممكن من الناحية العملية ، فما يجب أن نقوم به لرفع الحامض (Acid) من الزيت الموجود بالضاغط لجعله فى حدود المستوى المقبول ؟.

الإجابة :

بالنسبة للزيت الموجود في ضاغط من النوع الدائري (Rotary Compressor) الذى يشتمل على غلاف ذو قبة بناحية الضغط العالى (High Side Dome) الخاص بالثلاجات والفريجات المنزلية . فإنه يمكن تغييره . وذلك بعد قطع ماسورة الطرد الثانية كما هو بين بالرسم (٥-٧) . ويرفع الزيت القديم الموجود بالضاغط . وذلك بالطرق بخفة على جسم الضاغط حتى يمكن أن يخرج هذا الزيت من فتحة ماسورة الطرد الثانى كما هو مبين بالرسم رقم (٥-٨) .

نقوم بتجميع هذا الزيت في وعاء لقياس الكمية التى قد تم رفعها . نقوم باستبدالها بنفس الكمية من زيت جديد . وأسهل طريقة تُتبع لإجراء ذلك هو حقن الزيت الجديد بواسطة زجاجة من البلاستيك لها فتحة مديبة كما هو مبين بالرسم رقم (٥-٩) . وكبدليل لذلك نقوم بقطع ماسورة رجوع الطرد ، ونوصل بها خرطوم يمكن إدخاله في وعاء زيت . ثم نقوم بجذب تفريغ (فاكم) ، من ناحية الطرد الثانى ، ويجذب الزيت الجديد إلى داخل الضاغط . هذا وبالنسبة للضاغط الذى تشتمل على بسام (Piston Compressors) التى تشتمل على غلاف ذو قبة بناحية الضغط المنخفض (Side Dome) كما هو بين بالرسم رقم (٥-١٠) ، فإنه يمكن في هذا الطراز من الضواغط إخراج الزيت الموجود بها عن طريق ماسورة الشحن والتفريغ المركبة بها . ومرة أخرى تُستبدل نفس كمية هذا الزيت التى قد تم رفعها بأخرى جديدة . وذلك بتوصيل خرطوم بناحية خط السحب إلى مستوى منخفض عن المستوى الذى قد تم قياسه بوعاء الزيت .

نقوم بإدارة الضاغط لفترة قصيرة جدا من الزمن وذلك لإحداث التفريغ (الفاكم) المطلوب لسحب هذا الزيت الجديد .

هذا والطريقة الوحيدة لرفع الحامض (Acid) الموجود بالزيت هو القيام بتغيير الزيت بآخر جديد ، وعندما يكون هناك مقدار كبير جدا من هذا الحامض فإنه يلزم في هذه الحالة تغيير الضاغط نفسه .

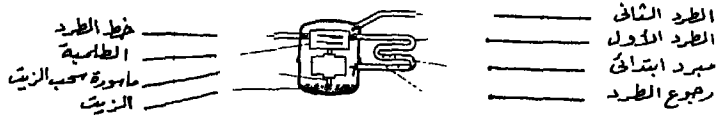

رسم رقم (٥ - ٧) - ضاغط دائري مركب به مبرد ابتدائي .

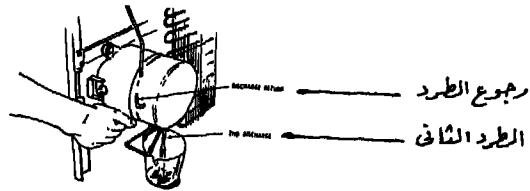

رسم رقم (٥ - ٨) - رفع وقياس كمية الزيت القديم



رسم رقم (٥ - ٩) - إدخال كمية الزيت الجديد .

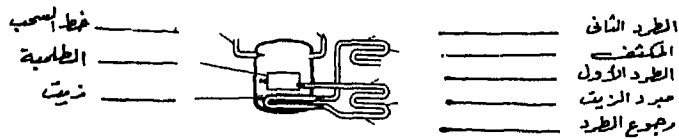

رسم رقم (٥ - ١٠) - ضاغط يشتمل على بسم ، مركب به مبرد زيت



السؤال رقم (١٧) :

كيف تُستخدم أجهزة قياس الضغط لفحص وحل مشاكل المواسير الشعرية في أماكن تشغيل التلاجات المنزلية ؟.

الإجابة :

إن الماسورة الشعرية التي يظهر شكلها بالرسم رقم (٥ - ١١) ، تعتبر أبسط جميع منظمات تغذية المبخر بسائل مركب التبريد ، ولكن مع ذلك فإن دائرة مركب التبريد المركب بها ماسورة شعرية كالتلاجات المنزلية ، يمكن أن تكون صعبة جدا في فهمها وخدمتها .

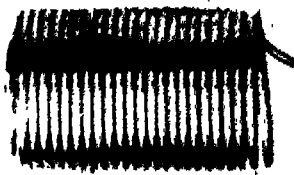

رسم رقم (٥ - ١١) - شكل الماسورة الشعرية .

ولكن باستعمال أجهزة قياس الضغط ، فإنه يمكن فحص وحل معظم مشاكل هذه المواسير في أماكن تشغيل هذه التلاجات .

خدمة مشاكل الماسورة الشعرية :

إن أحد المشاكل التي قد يتكرر حدوثها في دوائر مركب التبريد التي تشتمل على مواسير شعرية هو نقص شحنة مركب التبريد الموجودة بالمبخر ، وهذه المشكلة الخاصة ، مالم يتم

فحصها جيدا وعلاجها . قد تؤدي إلى احتراق محرك الضاغط المحكم القفل المركب بالثلاجة المنزلية . هذا والصعوبة التي تكن في هذه المشكلة أنه يمكن أن يكون هناك سببين يُظهران نفس التأثير :

١ - وجود تسرب (تنفيس) بسيط جدا في دائرة مركب التبريد .

٢ - وجود عائق في الماسورة الشعرية .

إن معظم فنيي الخدمة يميلون إلى سبب وجود التسرب البسيط بالدائرة لأنه طبعاً يحدث ببساطة

ولذلك يقومون بسرعة بإضافة شحنة مركب تبريد لهذه الدائرة . ومع ذلك إذا كانت المشكلة تكون قد حدثت بسبب وجود عائق بالماسورة الشعرية فإن إضافة مركب تبريد في هذه الحالة يمكن بسهولة أن يؤدي إلى احتراق محرك الضاغط المحكم القفل المركب بالدائرة .

ولتوضيح كيف يمكن أن يحدث ذلك ، دعونا نتبع مايقوم به فني الخدمة أثناء قيامه بعملية بها عائق بالماسورة الشعرية (Restricted Cap Tube) .

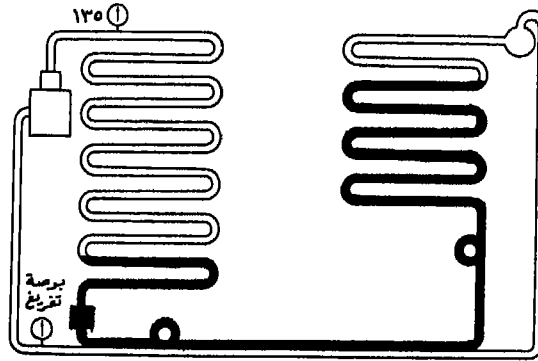

رسم رقم (٥ - ١٢) - وجود نقص في شحنة مبخر دائرة تبريد ثلاجة منزلية .

إضافة كمية من مركب التبريد فقط :

عندما نقوم بفحص الرسم رقم (٥ - ١٢) الذي يوضح لنا دائرة تبريد مبسطة لثلاجة منزلية تعمل بمركب تبريد - ١٢ ، نلاحظ أنه يوجد نقص في شحنة المبخر فقط ، وليست في كل أجزاء الدائرة، حيث أن الكمية المفقودة من المبخر قد رجعت وتجمعت في

المكثف . ويمكنك أيضا أن تقول أن الدائرة غير متزنة ، حيث أن مقدار السريان المنخفض لسائل مركب التبريد نتيجة لوجود عائق بالماسورة الشعرية ، لا يمكنه المحافظة على جعل المبخر ممتلئا بالكمية الصحيحة من سائل مركب التبريد ، وتكون الآن سعة الإزاحة للضاغط أكبر من درجة سريان سائل مركب التبريد .

والآن إذا قام فني الخدمة بتركيب مقياس بناحية الضغط المنخفض من الدائرة ، فإنه لا يمكنه أن يحصل على أية بيانات أكثر مما يمكن أن يحصل عليه من تركيبه لمقياس مزدوج

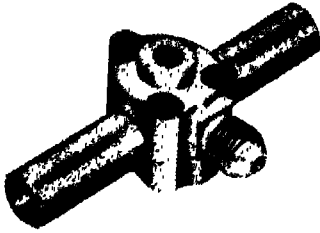

رسم رقم (٥ - ١٣) - شكل البلف الثابت الذي يمكن تركيبه بكل من ناحية الضغط المنخفض والعالى بدائرة تبريد التلاجة المنزلية .

حرارى (Thermo Couple) بالجزء المحمى من المبخر . ومع ذلك إذا قام أيضا بتركيب مقياس بناحية الضغط العالى من الدائرة ، فإنه قد يلاحظ وجود حالة عدم اتزان (Unbalanced Condition) بالدائرة ، ولكن صديقنا فى الخدمة ليس لديه أى وقت كاف ليقوم بإجراء فحوصات أخرى ، لذلك يقوم بتركيب بلف ثاقب (Piercing Valve) كالذى يظهر شكله بالرسم رقم (٥ - ١٣) بسرعة بناحية الضغط المنخفض من الدائرة .

دعونا الآن نرى ما قد قام بإنجازه هذا الصديق .

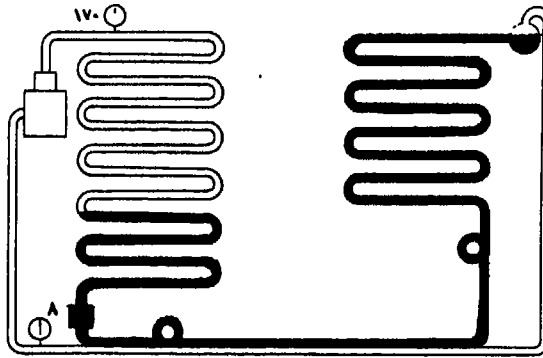

رسم رقم (٥ - ١٤) - مبخر دائرة تبريد التلاجة المنزلية مشحونا تماما بمركب تبريد ، وكذلك $\frac{1}{3}$ المكثف أيضا ممتلئا بسائل مركب تبريد .

مضاعفة المشكلة :

نجد في الرسم رقم (٥ - ١٤) الذي يبين نفس الدائرة السابقة ، ولكن في هذه الحالة نجد أنه ليس فقط المبخر يكون مشحونا تماما بمركب التبريد ، ولكن نجد أيضا أن المكثف يكون ممتلئا أيضا إلى مقدار $\frac{1}{4}$ بسائل مركب التبريد . ويكون مقدار الضغط العالى بالدائرة غالبا قدره ١٧٠ رطلا على البوصة المربعة . وذلك يُعتبر ضغطا شديدا الارتفاع ، مما يعتبره فني الخدمة أنه شيء جيد .

وبزيادة شحن دائرة مركب التبريد بمقدار أزيد من المقرر (Charging Over) فإن ذلك يعمل على تحميل المكثف . وتبعاً لذلك تخفيض مساحة سطح المكثف الفعالة إلى حوالى ٣٠ في المائة ، مما يرفع ضغط الطرد تقريبا إلى نفس النسبة المئوية . وهذا الضغط العالى الشديد الارتفاع يزيد من مقدار سريان سائل مركب التبريد داخل الماسورة الشعرية . ويحافظ على جعل المبخر في حالة شحنته الكاملة .

وفي حالة وجود عائق بالماسورة الشعرية تكون قد تسببت في حالة عدم الاتزان (Unbalanced Condition) . فإن زيادة شحنة مركب التبريد تؤدي الآن إلى مضاعفة المشكلة .

أولا : تسبب الكمية الزائدة من سائل مركب التبريد الموجودة بالمكثف على إحداث تأخير طويل في عملية التعادل (Equa Lizing) في الضغط بين ناحية الضغط المنخفض والعالى من الدائرة ، وذلك بعد أن تصل درجة حرارة الدائرة إلى الدرجة المطلوبة . وفي حالة مايقوم الترموستات المركب بالعملية في التوصيل (Cut-in) خلال فترة هذا التأخير الطويل . فإن الضغوط المركب بالدائرة (يُسيكل) عندما يتبدى في القيام بسبب قاطع الوقاية من زيادة الحمل (Overload) المركب به .

ثانيا : عندما يحدث تعادل في الضغط بين ناحية الضغط العالى والمنخفض من الدائرة ، ويتم تفريغ جميع سائل مركب التبريد الموجود بالمكثف إلى المبخر ، فإن سائل مركب التبريد الموجود بالمبخر قد يفيض ويتساقط إلى خط السحب . وتقوم الوحدة بحالة وجود فيضان سائل بخط السحب ، حيث تعمل الدائرة بحالة ضغط سحب عالى وضغط طرد مرتفع لفترة دورة تشغيل طويلة .

وخلال فترة الجوالحار فإن ضغط الطرد الذى قدره ١٧٠ رطلا على البوصة المربعة يمكن بسهولة أن يُصبح ٢٢٠ رطلا على البوصة المربعة ، مما يؤدي إلى (سيكل) الضغوط

المحكم القفل عن طريق قاطع الوقاية من زيادة الحمل المركب به وسحبه أثناء الدوران لمقدار تيار عال بصفة مستمرة ، وهذه الحالة تؤدي إلى احتراق محرك الضاغط .

وهذه هي النتيجة النهائية للفحص الخطأ الخاص بالمبخر الغير موجود شحنة كافية من مركب التبريد به (UnderCharged Evaporator) .

إن نقص شحنة مركب التبريد بالمبخر يمكن أن تكون مضللة جدا ، وبالاعتماد فقط على المقياس المركب بناحية الضغط المنخفض أو أجهزة القياس الكهربائية يمكن فقط أن تزيد من عملية التضييل ، وذلك إذا كنت تحاول التشخيص في الفرق بين حالة وجود عائق بالماسورة الشعرية أو حالة وجود تسرب بسيط لمركب التبريد الموجود بالدائرة . هذا وأحد الطرق المرغوب فيها كثيرا لحل هذه المشكلة هو استعمال مقياس بناحية الضغط العالي من الدائرة . وفي كثير من الحالات يكون الجس باستعمال اليد يؤكد ماتكون قد توصلت إليه .

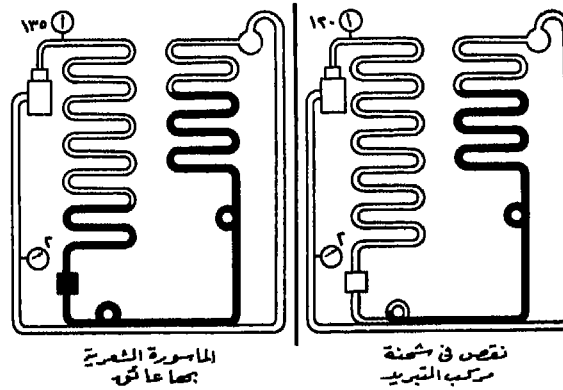

رسم رقم (٥ - ١٥) - استعمال مقياس بناحية الضغط العالي من دائرة تبريد التلاجة ، وذلك لفحص حالة التلاجة الأولى التي بها عائق بالماسورة الشعرية ، والثانية التي بها نقص في شحنة مركب التبريد .

استعمال مقياس بناحية الضغط العالي :

يلاحظ بالرسم رقم (٥ - ١٥) أن كلا المبخرين شحنتها ناقصة ، وأن كلا المقياسين المركبين بناحية الضغط المنخفض يسجلان نفس القراءة ، ولكن ضغط الطرد العالي يكون مختلفا .

والآن عند درجة حرارة خارجية مقدارها 75°F (23.8°C) و 80°F (26.6°C) ، فإن ضغط الطرد بالدائرة التي تكون فيها الماسورة الشعرية المركبة بها مسدودة ، يكون دائما عند الضغط العادي أو أعلى قليلا من العادي ، ولكن بالدائرة التي يكون بها نقص في شحنة مركب التبريد ، تكون قراءة الضغط دائما بها أقل من العادي .

ولتأكيد هذا الشخيص فإنه باستعمال الجس بواسطة يديك يمكن ملاحظة بعض الفروق القليلة .

هذا والمصنعي (Strainer) المركبة في دائرة بها ماسورة شعرية بها سدود تكون درجة حرارتها هي نفس درجة حرارة المكان ، وذلك بسبب رجوع سائل مركب تبريد زائد التبريد (Sub Cooled) . وبتحريك يدك ببطء من أعلى المكثف إلى أسفله . فإن درجة حرارته تكون دافئة وبعد ذلك فجأة تكون باردة إلى درجة حرارة المكان وذلك عند المستوى الذي يرجع فيه سائل مركب التبريد .

وفي دائرة التبريد الناقصة الشحنة ، فإن المكثف المركب بها يكون به تغير تدريجي في درجة حرارته ، وذلك من أعلاه إلى أسفله حتى مكان المصنعي .

وفي الحقيقة تكون درجة حرارة المصنعي أعلى قليلا جدا من درجة حرارة المكان المركبة به الوحدة .

وهناك طريقة أخرى لتشخيص الفرق ، وهي إما بتغطية مكثف التلاجة من النوع الاستاتيكي أو سد جزئيا المكثف الذي يتم تبريده بمروحة (Condenser Fan Cooled) ، حيث يعمل الارتفاع في ضغط الطرد في رفع مستوى سائل مركب التبريد بالمبخر ، وذلك في دائرة التبريد التي يكون هناك سدود في الماسورة الشعرية المركبة بها ، ولكن إذا كانت الدائرة ناقصة الشحنة ، يكون هناك تغير بسيط .

هذا وبينما يكون مقياس الضغط العالي مُركبا بالدائرة ، فإن الفحص المؤكد يكون بإضافة بضع أوقيات من مركب التبريد للدائرة ، حيث تُظهر الدائرة التي بها سدود ارتفاع حاد في ضغط الطرد ، وتظل درجة حرارة المصنعي عند درجة حرارة المكان . ويأمرار اليد من أعلى إلى أسفل المكثف ، فإنه يُلاحظ أن النقطة التي قد حدث عندها تبريد فجائي قد ارتفعت إلى مستوى جديد .

هذا والوحدة التي تكون ناقصة الشحنة تُظهر ارتفاع بطيء في ضغط الطرد أعلى قليلا

من العادى ، ويتوقف ذلك على السرعة فى إضافة مركب التبريد ، وتصبح المصنئ دافئة .
ومن أحسن الأمثلة هو القيام باستعمال أجهزة القياس عند فحص الدائرة التى يكون
هناك شك فى أن الضاغط المركب بها جودته غير كافية .

الوحدة تدور باستمرار :

هناك عدة درجات من ناحية الجودة الغير كافية (Inefficiency) . دعونا نكون
أكثر تحديدا . ونقوم بفحص أصعبها جميعا ، وذلك عندما يفقد الضاغط حوالى ١٥ فى
المائة من جودته الأصلية . وتكون الشكوى فى هذه الدائرة من أن الوحدة تدور بصفة
مستمرة .

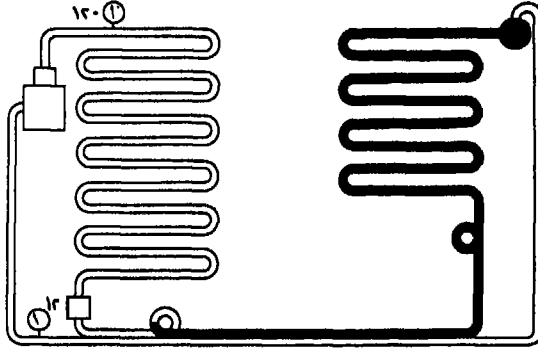

رسم رقم (٥ - ١٦) - جودة الضاغط الغير كافية تظهر عوارضها بهذا الرسم المبسط لدائرة تبريد لثلاجة منزلية .

هذا والعوارض من أن جودة الضاغط غير كافية تظهر كما هو مبين بالرسم رقم (٥ -
١٦) ، حيث يكون المبخر ممتلئا بسائل مركب التبريد (Flooded) ، أو
مغطى كلية بالفروست (Fully Frosted) . وعند جس المكثف ، فإنه يُعطى شعورا بأنه
لا توجد به حرارة ويوضع ترمومتر رقى أو من المزدوج الحرارى بالقرب من الانتفاخ الحساس
(بلب) للتروموستات ، فإنه يجب أن يقرأ خمس درجات أعلى من نقطة فصله
(Cut-Out Point) . ويكون خط السحب باردا بشكل غير عادى . إن ماتشاهده
حقيقة هو حالة التعادل (State of equilibrium) . ويكون حمل عمل الوحدة مساويا
لسعة الضاغط . وعندما ترتفع درجة حرارة الجو المحيط ، فإن درجة حرارة المبخر ترتفع
أيضا . وعندما تنخفض درجة حرارة الجو المحيط بمقدار كاف ، فإن الوحدة (تُسبكل) .

وبتركيب مجموعة من أجهزة القياس ، فإنها يمكنها أن تعطينا القصة بأكملها ، حيث يكون ضغط السحب مرتفعا وضغط الطرد أقل من العادى . إن الضاغط الذى كفاءته غير جيدة هو الحالة التى تعطينا الضغوط التوافقية ، وبذلك لا يمكننا أن نخطئ .
وتكون العوارض هى نفسها سواء قمنا بتركيب ماسورة شعرية ذات مقاس أكبر أو ضاغط سعته أصغر .

ونظرا لأن عملية اختيار المواسير الشعرية للاستبدال تُعطينا هنا ، فإن أبسط طريقة لذلك ، هو القيام باستعمال نفس الطول وقطر الفتحة . هذا وكثير من الشركات تقدم مجموعة من مقاسات المواسير الشعرية المختلفة للاستبدال ، ولكن مع ذلك فإن استعمال أجهزة القياس يُعتبر أمرا هاما جدا .

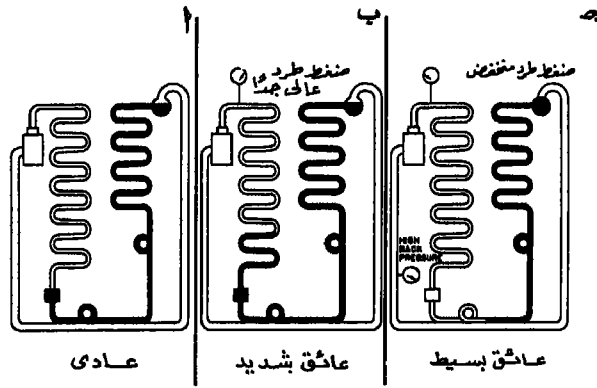

رسم رقم (٥ - ١٧ أ و ب و ج) - حالات دوائر تبريد مبسطة للتلاجة منزلية :
(أ) دائرة تبريد تعمل بشكل عادى .
(ب) دائرة تبريد بها عائق شديد .
(ج) دائرة تبريد بها عائق بسيط .

اختيار الماسورة الشعرية :

الرسومات المبسطة الثلاثة رقم (٥ - ١٧ أ) و (٥ - ١٧ ب) و (٥ - ١٧ ج) ، قد تساعدك فى تحديد ما إذا كنت تستعمل المقاس الصحيح للماسورة الشعرية أم لا .

الرسم رقم (٥-١٧ أ) يوضح عمل دائرة التبريد العادى الصحيح ، حيث نجد أن مقياس ناحية الضغط المنخفض من الدائرة يُسجل تقريبا نفس القراءة التى يمكن الحصول عليها من استعمال بلف تمدد حرارى بالدائرة . وبكلمات أخرى أنه كلما طال دوران الوحدة ، كلما أصبح المبخر أكثر برودة ، وتبعاً لذلك يتأثر مقياس الضغط المنخفض تبعاً لذلك هذا ويجب أن يحافظ المبخر على سعة تشغيله خلال الدورة . ويجب أن لا يظهر فروست على خط السحب خلال الدورة أو خلال فترة تقويم الضاغط . ويجب ان تكون درجة حرارة المصفى أدفأ قليلا من درجة حرارة المكان . وتكون درجة حرارة الجزء العلوى من المكثف ساخنة وتنخفض تدريجيا حتى مكان تركيب المصفى . الرسم رقم (٥-١٧ ب) يوضح دائرة تبريد بها عائق شديد ، ويكون الضغط العالى مرتفعا جدا . ويأمرار اليد من أعلى إلى أسفل المكثف ، فإنه يمكنك معرفة ما إذا كان سائل مركب التبريد يرجع إلى المكثف . وبطرد (برج - Purge) جزء من مركب التبريد فى هذه الحالة يجعل شحنة المبخر ناقصة .

الرسم رقم (٥-١٧ ج) يوضح دائرة التبريد الماسورة الشعرية المركبة بها ليس بها سد كبير ، ومقدار سريان مركب التبريد خلالها مرتفعا . وعند دوران هذه الوحدة ، فإنها تُظهر نفس العوارض كالتى تظهر عند وجود ضاغط جودة كفاءته غير جيدة ، حيث يظل ضغط السحب مرتفعا ، بينما يكون ضغط الطرد منخفضا .

الفصل السادس



- ١ - أجهزة القياس والاختبار الحديثة التي تستعمل في فحص وخدمة وحدات التبريد وتكييف الهواء .
- ٢ - معادلات عملية تستعمل في حسابات عمليات التبريد والتدفئة لتركيبات تكييف الهواء .

الفصل السادس

١ - أجهزة القياس والاختبار الحديثة التي تستعمل في فحص وخدمة وحدات التبريد وتكييف الهواء

نقدم في هذا الفصل من الكتاب وصفا مختصرا موضحا بالرسوم المختلفة لأهم أنواع أجهزة القياس والاختبار الحديثة التي قد ظهرت أخيرا في الأسواق العالمية ، والتي تستعمل في فحص وخدمة وحدات التبريد وتكييف الهواء . هنا ومعظم هذه الأجهزة هي من الأنواع الرقمية والمستخدم بها إلكترونيات الكمبيوتر .

١ - الجهاز الرقمي (Digital) ذو الفك المتحرك لقياس الفولت - الأوهم - الأمبير الظاهر بالرسم رقم (٦ - ١) .



مدى قراءات الأمبير : رسم رقم (٦ - ١)

من ١ إلى ١٠٠٠ أمبير تيار متغير .

مدى قراءات الفولت :

من ١ إلى ١٠٠٠ فولت تيار متغير .

مدى قراءات الأوهم :

من ١ إلى ١٠٠٠ أوهم .

عدد البطاريات التي تستعمل به ونوعها :

عدد (٤) من النوع القلوي طراز AA .

٢- جهاز الاختبار الرقفي الذي يمكن وضعه بالجيب الظاهر
بالرسم رقم (٦-٢) .

يُعتبر هذا الجهاز آخر تطور في صناعة أجهزة القياس التي تعمل
بنظرية الكمبيوتر الإلكترونية .

مدى قراءات الفولت :

٢ - ٢٠ - ٢٠٠ - ١٠٠٠ فولت تيار مستمر .

٢ - ٢٠ - ٢٠٠ - ٦٠٠ فولت تيار متغير .

مدى قراءات الأمبير ، تيار مستمر- تيار متغير :

٢٠ مللي أمبير- ٢٠٠ مللي أمبير .

مدى قراءات الأوهم :

٢ وك أوهم - ٢ ك أوهم - ٢٠ ك أوهم - ٢٠٠ ك أوهم - ٢٠٠٠ ك أوهم .

البطاريات

عدد (٢) طراز SR44 أو LR44 .

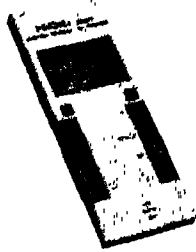

رسم رقم (٦-٢)

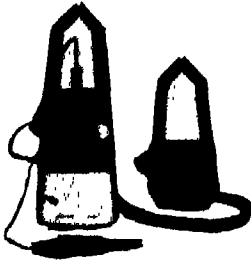

رسم رقم (٦-٣)

٣- محلل الضواغط المحكمة القفل الظاهر بالرسم رقم

(٦-٣) :

لا يحتاج عند استعماله إلى القيام بإجراء أية توصيلات .

أو تغيير دوائر الأسلاك . أو فصلها . ويستعمل

للمحركات التي تعمل بتيار وجه واحد أو ثلاثة أوجه- عند أي فولت أو تيار . ويقوم الكمبيوتر

الإلكتروني الموجود بالجهاز بإرشاد مهندس أو فني الخدمة إلى العارض الموجود بالضواغط

مباشرة . وللمجموعة هذا الجهاز وحدتين ذات فكين متحركين . ويُركب كل فك منها حول كل

سلك من أسلاك تغذية المحرك .

هذا ويستعمل هذا الجهاز لفحص عزم التقويم . وجود حامض بمركب التبريد . وجود

كسر في عزل ملفات المحرك ، وجود زرجنة (قفش) في الضواغط ، وجود فتح أو قصر

بالكباستور . سعة الكباستور بالميكروفاراد- وجود قطع بملفات التقويم أو الدوران .

الريلاهاات المفتوحة .

٤ - جهاز الميج أو هيمتر لاختبار العزل الظاهر بالرسم رقم (٤ - ٦) :



رسم رقم (٤ - ٦)

يحتوى هذا الجهاز على بطاريات تصلح لاستعماله لمدة مجموعها ٥٠ ساعة تقريبا . وباستعماله يُمكن اختبار العزل الكهربائى ومقدار مقاومته ، وذلك بدون إتلاف هذا العزل (NO-Destructive) ويستعمل هذا الجهاز أيضا لقياس مقدار عزل المحركات الكهربائية . المحولات . الكابلات . المفاتيح . التوصيلات . الكهربائية والريلاهاة . حيث يمكنه قياس مقدار العزل من ١ إلى ١٠٠٠ ميجا أوهم



رسم رقم (٥ - ٦)

٥ - الترمومتر الإلكتروني الرقى ذو اليد الحساسة من نوع الترمستور الظاهر بالرسم رقم (٥ - ٦) :

يعمل هذا الترمومتر بالبطارية . ويمكنه قياس الحرارة بالدرجات المتوية والفهرنهايت فى مدى - ٤٠° ف إلى + ٣٠٠° ف (٤٠° م إلى + ١٥٠° م)

ويستعمل هذا الترمومتر لقياس هذه الدرجات بدقة قدرها 2° أو 2% من القراءة . ولذلك يُستفاد من استعماله في عمليات تكيف الهواء والتبريد والتجميد (فريزر) والتدفئة .



رسم رقم (٦ - ٦)

٦ - مجموعة قياس درجة التحميص الظاهرة بالرسم رقم (٦ - ٦) :
يُعتبر التحميص (Superheat) عامل هام عند خدمة عمليات التبريد . ومن المعروف أنه من أجل أن نحصل على التبريد المطلوب ، فإن سائل مركب التبريد البارد الذي يتبخر داخل المبخر يجب أن يتحرك خلاله . وعندما يغلي جميع سائل مركب التبريد الموجود داخل هذا المبخر ، فإن عملية التبريد تتوقف وترتفع درجة حرارته .

وهناك طريقة واحدة تدلنا إذا كان سائل مركب التبريد قد تبخر جميعه خلال مروره داخل المبخر هو قياس درجة الحرارة عند نهايتى المبخر. فإذا كانت درجة الحرارة عند مخرج المبخر أعلى من عند مدخله ، فإنه بذلك يكون قد تم تبخر جميع سائل مركب التبريد الموجود داخل المبخر ، وقد توقفت عملية التبخر. هذا والفرق في درجة الحرارة بين مدخل المبخر ومخرجه يطلق عليها التحميص (Superheat) .

إن قراءة درجة التحميص صفر تدل على أن تبخر سائل مركب التبريد قد حدث خلال المبخر. ولو أن ذلك قد يعتبر جيدا جدا ، إلا أنه قد يدل أيضا على أن سائل مركب التبريد يرجع إلى الضاغط . ولذلك فإن قراءات التحميص التي مقدارها ٥°ف إلى ٢٠°ف يكون مرغوبا فيها ، وذلك حتى لا يكون هناك أى احتمال في وصول سائل مركب تبريد إلى الضاغط .

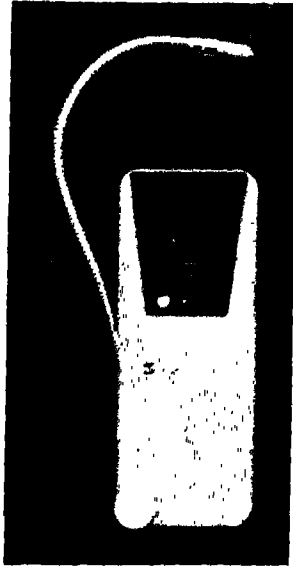

رسم رقم (٦ - ٧)

٧ - جهاز اكتشاف تسرب مركبات التبريد الهالوجينية (الفريون) الإلكتروني الظاهر بالرسم رقم (٦ - ٧) :

يعمل هذا الجهاز مثل الكمبيوتر ، حيث يزداد سماع صوت (بيب - Beeping) الصادر منه . وذلك من ناحية سرعته وذبذبته عندما يقترب طرف الحس المركب بالجهاز من مصدر التسرب (التنفيس) .

وهذا الجهاز حساس جدا لاكتشاف تسرب مركبات التبريد الهالوجينية (الفريون) الصغيرة جدا والتي يبلغ مقدارها $\frac{1}{4}$ أوقية في السنة . وهو يعمل بعدد (٢) بطارية من النوع القلوى من الحجم (C) تكفى لاستعماله لمجموع مدة تشغيله ٧٠ ساعة .

٨- جهاز قياس شحنة مركب التبريد الإلكتروني الظاهر بالرسم رقم (٦-٨) :

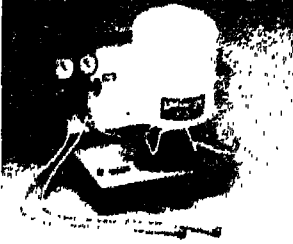

رسم رقم (٦-٨)

يُعتبر جهاز قياس شحنة مركب التبريد الإلكتروني هذا أحدث جهاز قد ظهر حتى الآن . وذلك لإدخال شحنة مركب التبريد بأجزاء الأوقية وبدون أية حدود من اسطوانة مركب تبريد كالظاهرة بالرسم ، حيث يقيس مقياس الشحن مقدار الشحنة بالوزن التي يتم قراءتها مباشرة . وبذلك لا نحتاج إلى الوقت الذي كان يُستهلك عند إعادة ملء اسطوانة الشحن ذات التدرج القديمة ، ولا نحتاج كذلك إلى القيام بعملية التصحيح بالنسبة لدرجة حرارة الجو المحيطة لأي نوع من مركبات التبريد التي تقوم بشحنها .

هذا وتظهر مقدار الشحنة على شاشة عرض من نوع السائل البلوري (LCD) والتي يمكن قراءتها بسهولة حتى عند ضوء الشمس الساطع . هذا ولا يوجد بهذا الجهاز أية منظمات ، ولا يحتاج إلى إجراء أى ضبط به ، حيث يعمل عند ملامسة زر موجود به . ويوجد به كذلك زر آخر عند لمسه يقوم بتحويل مقياس الشحن إلى تدرج مقياس وزن عادي ، وبذلك يمكن وزن اسطوانة مركب التبريد للتأكيد من أن كمية مركب التبريد المتبقية بها تكفي لعملية شحن أخرى .

وهذا الجهاز يعمل بعدد (٦) بطاريات من النوع القلوي .

٩- زجاجة البيان الإلكترونية الظاهرة بالرسم رقم (٦-٩) :

تُعتبر زجاجة البيان الإلكترونية هذه جهاز حديث يُعطي إشارة مسموعة تُبين أن دائرة مركب التبريد قد تم شحنها بالكمية المضبوطة من مركب التبريد . وعن طريق الموجات الصوتية (Sonar) أمكن حقيقة النظر فيما يكون موجودا داخل مواسير دائرة التبريد

ولذلك يمكن اعتبار أن هذا الجهاز زجاجة بيان إلكترونية (Electronic Sight

glass) .

ولذلك فهي تُستعمل بنجاح تام على الأخص في دوائر التبريد التي تشتمل على مواسير شعرية ، حيث أنها لا تشتمل بأى شكل من الأشكال على زجاجة البيان العادية ، مثل الثلجات والفریزرات المنزلية ، ووحدات التكييف المجهزة كأجهزة تكييف هواء الغرف .
وتعتبر أيضا مناسبة جدا لدوائر التبريد التي تشتمل على بلوف تمدد حرارية ، حيث تكون مناسبة أكثر ودقيقة لتسمعا عندما يكون قد تم شحن الدائرة بشحنها الكاملة ، وذلك بدلا من إجراء فحص نظري خلال الطراز العادى من زجاجات البيان (Sight glass) .

ويعمل هذا الجهاز عن طريق بطارية واحدة ٩ فولت من النوع الخاص بأجهزة الترانزستور .

ملاحظة : يوجد شرح كامل عن طريقة عمل هذا الجهاز بالتفصيل بالفصل الأول من الكتاب .

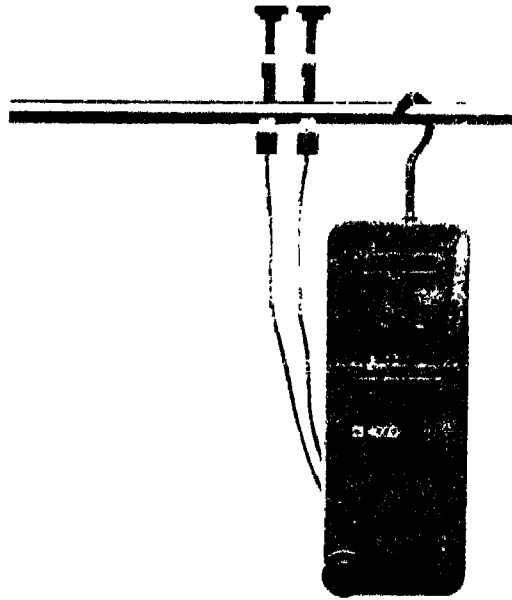

رسم رقم (٦ - ٩)

١٠ - وصلة أجهزة القياس (مانيفولد) ذات الأربعة سكك والتي تشتمل على زجاجة بيان

كالظاهرة بالرسم رقم (١٠ - ٦) :

هذا الطراز من وصلات أجهزة القياس (مانيفولد) يُعتبر من أحدث وصلات أجهزة القياس التي قد تم إنتاجها حتى الآن . تحتوى أجهزة القياس المركبة بهذه الوصلة على سائل الجلسرين (Glycerine) . وذلك لمنع حدوث أية تذبذبات بمؤشراتنا وذلك أثناء دوران الضاغط . ومركب بها زجاجة بيان محكمة لإمكان مشاهدة عمليات الشحن أثناء إجرائها .

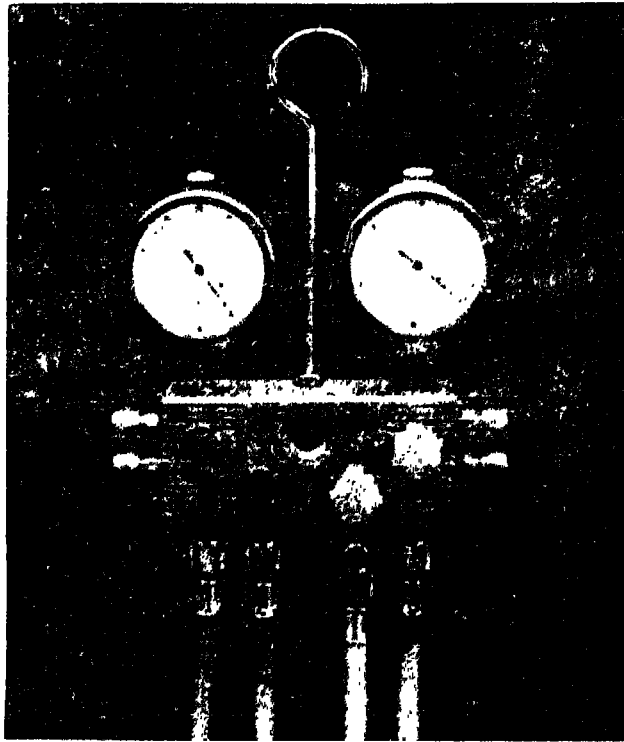

رسم (١٠ - ٦)

هنا وأيادى التشغيل المركبة بهذه المجموعة ذات ألوان مختلفة لأخذ القراءات الآتية :
اليد الحمراء - ناحية الضغط العالى .

اليد الزرقاء - ناحية الضغط المنخفض .

وموصل بها أربعة خراطيم ذات ألوان مختلفة : زرقاء وحمراء وخضراء طول كل منها ٣٦ بوصة ، وصفراء طولها ٧٢ بوصة .

١١ - جهاز قياس عملية اتزان الهواء الظاهر بالرسم رقم (٦ - ١١) :



إن جهاز قياس حجم الهواء هذا يُتيح قياس كمية الهواء بالقدم المكعب في الدقيقة مباشرة . وبذلك يمكن إجراء عملية الاتزان لشبكة توزيع الهواء (System Balancing) بسهولة

رسم رقم (٦ - ١١)

ويمكن استعماله مع جميع أنواع موزعات الهواء من نوع الجريلات (Grilles) والـريجسترس

(REgisters) . والأأنواع الأخرى من موزعات الهواء . هذا وعند وضع قاعدة الجهاز على وجه مخرج الموزع ، فإنه يقيس لنا متوسط سرعة الهواء الخارج من هذا المخرج .

ويستعمل هذا الجهاز لأخذ القراءات الآتية :

١ - قراءة لحظية لكمية الهواء الخارج بالقدم المكعب في الدقيقة (ق م^٣ - Cfm) .

٢ - قراءة و . ح . ب / الساعة :

نقوم باستعمال قراءات (ق م^٣) والمعادلة الآتية لحساب و . ج . ب / الساعة التى تدخل المكان المكيف خلال الموزع .

(الفرق في درجة الحرارة + ١٠٪) = و . ج . ب / الساعة × ق م^٣

أ - نقوم بقياس درجة حرارة الهواء ٧٢°ف (كمثال) ودرجة الحرارة عند الموزع (جريل) ٥٨°ف (كمثال) .

ب- الفرق $14^{\circ}\text{F} + 10\% = 15.4^{\circ}\text{F}$

$15.4^{\circ}\text{F} \times 150 = 2310 \text{ م}^3 \text{ د} = 2310 \text{ و.ج. ب. / الساعة.}$

حيث يكون قد تم نقل 2310 و.ج. ب. للحصول على درجة حرارة داخل المكان المكيف قدرها 72°F .

٣- عمل اِتزان (Balancing) سريع لعملية شبكة مجارى توزيع الهواء.

٤- قراءات لحظية لسرعة الهواء الخارج من موزعات الهواء.



رسم رقم (٦ - ١٢)

١٢- الجهاز الكهربائى - التصويرى الرقمى لقياس عدد لفات المحركات الظاهر بالرسم رقم

(٦ - ١٢) :

يقوم هذا الجهاز (Digital Photoelectric Tachometer) بقياس عدد لفات المحركات فى الدقيقة (RPM) بطريقة إلكترونية . وهو لا يحتاج عند استعماله إلى أية توصيلات كهربائية أو ميكانيكية ، حيث أنه يشتمل على عين إلكترونية (Electronic Eye) تُعطي قراءة رقمية لأمعة عن طريق دائرة من نوع الحالة الجامدة (Solid State Circuitry) لأية جهاز دائرة . وبلاستفادة من أساسيات العين الإلكترونية ، فإن الخلية الكهروضوئية تتأثر بالتغيرات فى زاوية سقوط الضوء المنعكس من الجهاز كما هو مبين بالرسم والذي يتم قياس عدد لفاته . وهذه النبضات يتم ترجمتها إلكترونياً إلى عدد لفات/الدقيقة (AA) .

وهذا الجهاز يقيس عدد اللفات التى قدرها من صفر إلى ١٠٠٠٠ لفة/الدقيقة . ويتم القياس إلكترونياً بدون أى فقد فى العزم .

ويحتاج هذا الجهاز إلى عدد (٦) بطاريات من الحجم AA .

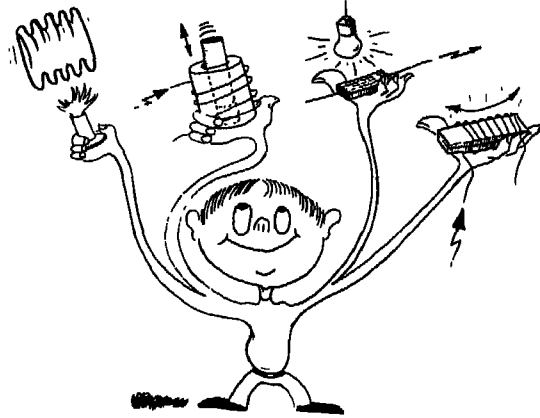

٢ - معادلات عملية تستعمل في حسابات عمليات التبريد والتدفئة
لتركيبات تكييف الهواء

تعريف الرموز الموجودة بالجدول :

- ق . م . ٣ . د = قدم مكعب في الدقيقة .
ح م = حرارة محسوسة .
ز . م . ٢ = قدم مربع .
ح = درجة الحرارة .
ك ه كل = كمية الهواء الكلية .
ك . و = كيلوات

الاستعمال	معادلة رقم
	١ ق.م.٣.د (الكل) = $\frac{\text{الحرارة المحسوسة المكتسبة بالمكان}}{(٢ح-١) \times ١,٠٨}$
التبريد فقط .	٢ ح م = ق.م.٣.د $\times ١,٠٨ \times (٢ح-١)$
التبريد فقط .	٣ ح م = (٢ح-١) $\times ١,٠٨ \times \text{ك ه كل}$

الاستعمال	معادلة رقم
تبريد أو تدفئة .	ق.م. د. الحجره = $\frac{\text{الحجم الكلي بق.م}^3 \times \text{المجرة ق.م}^3}{\text{ق.م. د. الكلي}}$
التبريد فقط .	ق.م. د. الحجره = $\frac{\text{الحرارة المحسوسة المكتسبة للحجره}}{\text{الحجم الكلي بق.م}^3} \times \text{ق.م. د. الكلي}$
التبريد فقط .	ق.م. د. = $\frac{\text{الحرارة المحسوسة المكتسبة للحجره}}{(1\text{ح} - 2\text{ح}) \times 1,08}$
التدفئة	التدفئة ق.م. د. = $\frac{\text{فقد الحرارة الكلي}}{(1\text{ح} - 2\text{ح}) \times 1,08}$
التبريد والتدفئة بدلا من (1ح - 2ح) التبريد .	السعة و.ح. ب/ ساعة = ق.م. د. $\times 1,08 \times (2\text{ح} - 1\text{ح})$
التدفئة .	الإرتفاع في درجة الحرارة (1ح - 2ح) = $\frac{\text{فقد الحرارة الكلي}}{1,08 \times \text{ق.م. د.}}$
التدفئة .	ق.م. د. الحجره = $\frac{\text{فقد الحرارة بالحجره}}{(1\text{ح} - 2\text{ح}) \times 1,08}$ (أو المعادلة 4 أو 5 ب)
التبريد . التدفئة . التوية .	مساحة مجرى الهواء ق.م. = $\frac{\text{ق.م. د.}}{\text{السرعة}}$

الإستعمال	معادلة رقم
تبريد . تدفئة . تهوية .	سرعة الهواء داخل الجرى = $\frac{ق.م.د}{مساحة الجرى بالقدم}$ ١١
تبريد . تدفئة . تهوية .	الاحتكاك بالجرى = طول قسم الجرى بالقدم \times (فقد الاحتكاك لكل ١٠٠ قدم من الجرى) ١٢
تهويه .	عدد تغير الهواء في الساعة = $\frac{٦٠ \times ق.م.د}{حجم المكان ق.م.}$ ١٣
تهوية .	التهوية ق.م.د = $\frac{عدد تغير الهواء في الساعة}{٦٠} \times الحجم ق.م.د$ ١٤
تبريد . تدفئة . تهويه .	سرعة المروحة = السرعة القديمة $\times \frac{كمية الهواء الجديدة}{كمية الهواء القديمة}$ ١٥
تبريد . تدفئة . تهوية	الضغط الاستاتيكي = الضغط الاستاتيكي الموجود $\times \frac{السرعة الجديدة}{السرعة القديمة}$ ١٦
تبريد . تدفئة . تهوية .	حصان = الحصان الحالي $\times \frac{السرعة الجديدة}{السرعة القديمة}$ ١٧
تدفئة .	الحرارة الكهربائية الحقيقية = ك. و الإسمية $\times \frac{الفولت الحقيقي}{الفولت الاسمي}$ ١٨
تدفئة .	واحد ك. و = ٢٤١٥ و.ح.ب / الساعة ١٩

الإسماء	معادلة رقم
تدفئة	واحد حصان = ٢٥٤٦ و.ح. ب. / الساعة ك. و. = ٧٤٥٧
	واحد ق. م. = ١٧٢٨ بوصة ^٢ واحد ق. م. = ١٤٤ بوصة ^٢

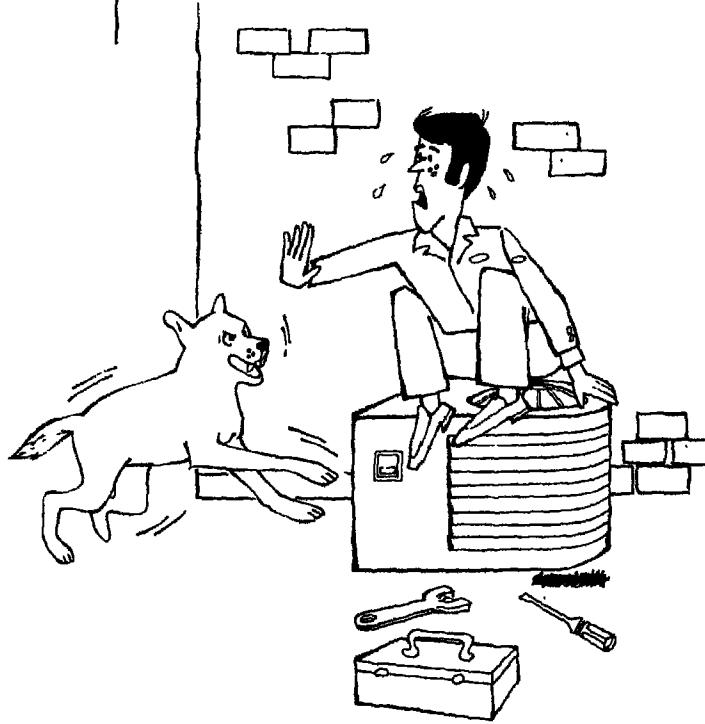

المحتويات

٧ - ٤٧

الفصل الأول :

- ١ - إذا كان الضاغط يمكنه أن يتكلم
- ٢ - هجرة الزيت مع مركب التبريد .
- ٣ - موضوعات فنية جديدة : استعمال أجهزة القياس لاكتشاف عوارض دوائر التبريد - هل أحد يحتاج إلى أجهزة قياس التفريغ (الفاكم) ؟ لا أحد ! زجاجة البيان الإلكترونية .

٤٩ - ٩٧

الفصل الثاني :

- ١ - تنظيف دائرة التبريد بعد احتراق محركات الضواغط المحكّمة القفل والنصف محكّمة القفل .
- ٢ - رفع مواد التلوث من دوائر التبريد المركب بها ضواغط طاردة مركزية .
- ٣ - مشاكل تواجد الشمع في دوائر تبريد وحدات محلات السوبر ماركت .
- ٤ - سوائل دوائر التبريد .
- ٥ - فحص العوارض التي تعزى إلى ضغط الزيت بوحدات التكثيف .

٩٩ - ١٣٠

الفصل الثالث :

- خبراء عالميون يقدمون حلولاً عملية لخدمة مشاكل عمليات التبريد وتكييف الهواء
- ١ - كيف تصبح خبيراً في فحص عوارض دوائر التبريد وتكييف الهواء . أربعة أسئلة مختلفة عن طرق فحص عوارض دوائر التبريد والإجابة عنها .
 - ٢ - هل أنت خبير في فحص عوارض ضواغط وحدات التبريد وتكييف الهواء ؟ (٢٦) سؤالاً هاماً عن عمل الضواغط المركبة بوحدات التبريد وتكييف الهواء ، والإجابة عليها .
 - ٣ - هل أنت خبير في فهم طريقة عمل بلوف التمدد الحرارية ؟ وطرق اختبارها وضبطها .

١٣١ - ١٥٣

الفصل الرابع :

ندوة المنظمات :

١٤ سؤالاً عن المشاكل الخاصة بالمنظمات التي تركيب بدوائر التبريد المختلفة ، سواء ما كان منها ميكانيكياً أو كهربائياً ، وإجابة خبراء عالميين عن هذه الأسئلة .

١٥٥ - ١٩٠

الفصل الخامس :

خبراء عالميون يقدمون إجابات عن ١٧ سؤالاً ، قام بتقديمها لهم عدد من مهندسي وفنيي خدمة وإصلاح وحدات التبريد وتكييف الهواء .

١٩١ - ٢٠٥

الفصل السادس :

١ - أجهزة القياس والاختبار الحديثة التي تستعمل في فحص وخدمة وحدات التبريد وتكييف الهواء .

٢ - معادلات عملية تستعمل في حسابات عمليات التبريد والتدفئة بتركيبات تكييف الهواء .

رقم الإيداع ٨٩٠٤٦٧٦
الرقم الدولي ١ - ٣٨١ - ١٤٨ - ٩٧٧

مطابع الشروق

القاهرة ١٦ شارع حواد حسي - هاتف ٣٩٣٤٥٧٨ - ٣٩٣٤٨١٤
بيروت ص ب ٨٠٦٤ - هاتف ٣١٥٨٥٩ - ٨١٧٧٦٥ - ٨١٧٢١٣

هَذَا الْكِتَابُ

- هذا الكتاب الجديد الذى فى الحقيقة يعتبر مرشدا فنيا وليس كتابا بالمعنى المعروف ، يقدم لنا أكثر من مائة خبير عالمى حلولا عملية لفحص وخدمة مشاكل عمليات التبريد وتكييف الهواء ، وذلك بلغة وطريقة فنية شيقة سهلة مبسطة وموضحة بالكثير من الرسومات التى لم يظهر مثلها من قبل فى طبعات كتب المؤلف العديدة الأخرى .
- من أهم ما إشمئت عليه فصول الكتاب العديدة الموضوعات الهامة الآتية : إذا كان الضاغط يمكنه أن يتكلم ... ، هجرة الزيت مع مركب التبريد ، رفع مواد التلوث من دوائر التبريد المركب بها ضواغط طاردة مركزية ، ندوة المنظمات ، أجهزة القياس والإختبار الحديثة ، وإجابات عن موضوعات فنية عديدة أخرى لم يسبق طرحها للمناقشة من قبل .
- من أجل المهندس والفنى وجميع من يدرس أو يعمل فى حقل التبريد وتكييف الهواء فى جميع أرجاء العالم العربى تقدم هذا المرشد الجديد الهام .